

BEDIENUNGSANLEITUNG

OPERATING INSTRUCTIONS

REBOOTS **ONE** LITE



DE/EN/FR/ES/IT

LIEBER REBOOTS-NUTZER

Diese Anleitung beinhaltet Details, die vom Nutzer beachtet werden sollen, um Gefahren vorzubeugen und das Gerät sicher zu nutzen. Solltest du Fragen zur Anwendung, zu Zubehör-Artikeln oder Anregungen haben, so zögere nicht, uns zu kontaktieren! Auch bei Komplikationen bei der Nutzung des Produkts stehen wir dir gerne zur Verfügung.

Telefon: +49 (0) 666 174 891 06

Whatsapp: +49 1573 5990081

Mail: hallo@reboots.de

Web: www.reboots.com

HelpDesk: help.reboots.com

BEVOR DU LOSLEGST

- Bitte lies die Bedienungsanleitung sorgfältig durch, bevor du das Gerät verwendest.
- Bitte bewahre diese Bedienungsanleitung auf, um sie bei Bedarf lesen zu können.
- Bei bestimmten gesundheitlichen Bedingungen darf Reboots nicht verwendet werden. Bitte lies aufmerksam die Liste der Kontraindikationen auf Seite 3 durch.

PRODUKTBESCHREIBUNG

Diese Anleitung beinhaltet Details, die vom Nutzer beachtet werden sollen, um Gefahren vorzubeugen und das Gerät sicher zu nutzen. Solltest du Fragen zur Anwendung, zu Zubehör-Artikeln oder Anregungen haben, so zögere nicht, uns zu kontaktieren! Auch bei Komplikationen bei der Nutzung des Produkts stehen wir dir gerne zur Verfügung.

HINWEISE

ZWECKBESTIMMUNG

Das Produkt ist für die Anwendung durch medizinisches Fachpersonal und Patienten zu Hause bestimmt, die unter ärztlicher Aufsicht stehen, zur Reduzierung von Schwellungen und zur Vorbeugung von Thrombosen in den unteren Extremitäten oder zu Behandlung von stamm- oder armbezogenen Lymphödemen, wie z.B.: Primäre Lymphödeme, Ödeme nach Trauma und Sportverletzungen, Postimmobilisationsödeme, Veneninsuffizienzen und Lymphödeme. Das System kann zu Hause oder in Krankenhäusern von Patienten über 18 Jahren verwendet werden.

INDIKATIONEN

Vorbeugung von:

- Tiefer Venenthrombose (TVT)
- Chronische venöse Insuffizienz

Behandlung von:

- Lymphödemen
- Sportregeneration
- Ödeme in Folge von Traumata und Sportverletzungen

KONTRAINDIKATIONEN:

Absolute Kontraindikationen

- Akute entzündliche Hauterkrankungen
- Arrhythmie
- Erysipel
- Tiefe Thrombophlebitis
- Lungenödem
- Akute Venenthrombose
- Instabiler Bluthochdruck
- Nutzung von Herzschrittmacher
- Arterielle Insuffizienz

NEBENWIRKUNGEN

- Unwohlsein bei zu großem Anwendungsdruck
- Rötung, Juckreiz oder Unbehagen
- Unwohlsein und Schmerzempfindung während der Behandlung mit einem Druck von 120 mmHg oder größer

WIRKPRINZIP

Die Kompressionstherapie durch Druckluft ist eine therapeutische Technik, die in medizinischen Geräten eingesetzt wird und eine Luftpumpe und aufblasbare Manschetten (Handschuhe, Stiefel, Jacke, Ärmel) umfasst. Bei der Anwendung umschließt eine aufblasbare Manschette die zu behandelnde Extremität. Die Manschette ist über mehrere Druckleitungen an die Pumpe angeschlossen. Wenn die Pumpe aktiviert wird, füllt sie die Luftkammern der Manschette, um das Gewebe in der Extremität unter Druck zu setzen und dadurch Flüssigkeiten wie Blut und Lymphe aus dem unter Druck stehenden Bereich zu verdrängen. Kurze Zeit später wird der Druck reduziert, wodurch ein erhöhter Blutfluss zurück in die Extremität ermöglicht wird.



WICHTIGE SICHERHEITSHINWEISE UND WARNUNGEN

Es ist wichtig, dass du alle Warnhinweise und Vorsichtsmaßnahmen in diesem Handbuch liest. Sie dienen deiner Sicherheit, zur Vermeidung von Verletzungen und zur Vermeidung von Schäden am Gerät.

- Verwende dieses Gerät nicht, wenn du einen Herzschrittmacher, einen implantierten Defibrillator oder ein anderes implantiertes metallisches oder elektronisches Gerät hast. Eine solche Verwendung kann zu Stromschlägen, Verbrennungen, elektrischen Störungen oder zum Tod führen.
- Bewahre diese Anleitung in der Nähe des Geräts auf, damit du sie während des Gebrauches lesen kannst.
- Um Gefahren zu vermeiden, die Sicherheit zu gewährleisten oder einen nicht normgerechten Betrieb zu verhindern, sind im Folgenden einige Details aufgeführt, die der Benutzer bei der Verwendung des Geräts beachten sollte.
- Das Gerät ist nicht für die Verwendung in Gegenwart eines entflammaren Anästhesiemisches mit Luft, Sauerstoff oder Lachgas geeignet.
- Geistigbeeinträchtigte Personen dürfen das Gerät nur unter Aufsicht verwenden.
- Reparaturen, Wartungen und Austausch von Bauteilen dürfen nicht während der Nutzung und nur durch vom Hersteller autorisierte Fachkräfte vorgenommen werden. Zudem droht ansonsten der Garantieverlust.
- Bei allgemeinem Unwohlsein oder Schmerz während der Anwendung breche die Anwendung bitte sofort ab.
- Bei der erstmaligen Nutzung sollte eine Anwendungsdauer von 5 Minuten nicht überschritten werden. Bei folgenden Anwendungen sollte die Anwendungsdauer schrittweise dem körperlichen Zustand des Anwenders entsprechend verlängert werden. Dauerhafte Anwendungen könnten unerwünschte Nebenwirkungen hervorrufen.
- Das Produkt sollte nicht von Säuglingen oder Kleinkindern verwendet werden.
- Bewahre das Gerät außerhalb der Reichweite von Kindern auf.
- Lass kein Wasser oder andere Materialien (z.B. Nägel, Nadeln und andere Metallobjekte) in das Innere des Geräts gelangen.
- Falls das Gerät nicht korrekt funktioniert, öffne, zerlege oder wende das Gerät in keinem Fall ab, da dies zu einem Brand, Stromschlag oder anderweitiger Verletzung führen kann.
- Achte darauf, dass der Stecker und Ihre Hand beim Ein- und Ausstecken des Stromsteckers trocken sind.

- Verwende das Gerät nur mit einphasigem 220-230V-Strom. Nach der Anwendung sollte den Netzstecker des Geräts aus der Steckdose ziehen. Achte darauf, das Gerät so zu platzieren, dass du den Netzstecker jederzeit einfach herausziehen kannst.
- Achte darauf, dass das Stromkabel nicht verdreht oder abgeknickt wird und stelle keine schweren Gegenstände (z.B. Tisch- und Stuhlbeine) auf dem Stromkabel ab.
- Nutze das Gerät nur für den angegebenen Zweck.
- Nutze das Gerät nicht an Mehrfachsteckdosen. Stecke den Stromstecker dieses Geräts nicht mit anderen Geräten in eine Steckdose.
- Vermeiden Sie es, das Gerät während der Anwendung oder dem Transport zu schütteln oder fallen zu lassen. Schützen Sie das Gerät vor Stürzen und Stößen.
- Halte das Gerät und die Manschetten fern von Wärmequellen (z.B. Heizkörpern, Zigaretten oder direkte Sonneneinstrahlung) und verwende es nur bei der vorgesehenen Betriebstemperatur. Die Nutzung außerhalb der vorgesehenen Betriebstemperatur könnte zu Schäden, Verfärbungen und Verformungen an den Manschetten führen.
- Bleib während der Anwendung sitzen.
- Wenn das Gerät lange Zeit nicht benutzt wird oder bei niedrigen Temperaturen eingesetzt wird, ist das Gerät möglicherweise nicht verwendbar. Lass das Gerät vor der Anwendung eine beliebige Manschette 3 bis 4 mal auf die höchste Druckstufe aufpumpen.
- Verwende kein fließendes Wasser, Öl, Benzin, Alkohol oder andere Chemikalien zur Reinigung der Manschetten und des Geräts, um eine Verkürzung der Produktlebensdauer zu vermeiden. Nutze zur Reinigung der Manschette lediglich ein feuchtes Tuch und bei starker Verschmutzung zusätzlich Textilreiniger. Zur Reinigung des Geräts nutze bitte ein trockenes Tuch.
- Verwende das Gerät nicht nackt. Tragen Sie während der Anwendung Unterwäsche oder eine Hose.
- Öffne die Manschetten nicht während der Anwendung, um eine Beschädigung der Manschetten zu vermeiden.
- Wenn du das Gerät, die Manschetten, die Batterie der Fernbedienung oder die Verpackung entsorgen, befolge bitte die lokalen Entsorgungsrichtlinien und vermeide Umweltverschmutzung.
- Bei Schäden, Lockerung oder Ausfall des Drucksensors kann es zu Fehlfunktionen des Geräts kommen. Bitte kontaktiere den Hersteller zur Inspektion und Wartung.
- Laufe nicht mit angezogenen Manschetten.
- Achte darauf, dass weder auf Manschetten, Schläuchen und anderem Zubehör schwere Gegenstände abgestellt und dass diese nicht verdreht oder abgeknickt werden, da dies zu Schäden am Drucksensor führen kann.
- Das Gerät sollte so platziert werden, dass der Stecker leicht an die Stromversorgung angeschlossen und von ihr getrennt werden kann.
- Bewahre das Gerät außerhalb der Reichweite von Haustieren auf.

VOR DEINER ANWENDUNG

LUFTSCHLÄUCHE VERBINDEN

Verbinde das Schlauchset mit den Manschetten, indem du mit dem dunkelgrauen Stecker beginnen und anschließend die anderen grauen Stecker auf die entsprechenden Gegenstücke stecken.

Hinweis: Wir empfehlen, die Steckverbindungen anschließend nicht mehr zu lösen.

GERÄT-AUFSTELLEN

Stelle einen sicheren Stand des Geräts sicher. Achte auch darauf, dass das Gerät frei steht und nicht von einer Decke o.Ä. verdeckt wird. Verwende das Gerät nicht in feuchten Räumen oder solchen mit hoher Luftfeuchtigkeit, wie in Saunen oder Badezimmern.

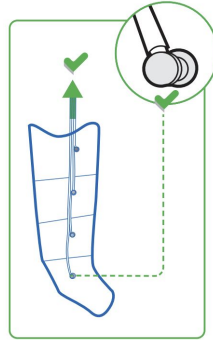

REBOOTS ANZIEHEN

Um einer Verunreinigung vorzubeugen, empfehlen wir eine Leggings oder Jogginghose bei der Anwendung zu tragen. Leere vor der Anwendung die Hosentaschen!

Hinweis: Generell sollten die Boots möglichst weit hochgezogen werden. Nur die Zehenspitzen (nicht die Zehen!) sollten am Ende noch rausschauen. So kannst du sicherstellen, dass deine gesamten Beine optimal von der Recovery-Anwendung profitieren.

Die Reißverschlüsse an den Manschetten müssen komplett verschlossen werden, um ein schlagartiges Öffnen der Manschetten und mögliche Schäden zu vermeiden.

Nachdem du den Stromstecker eingesteckt, die Manschetten angelegt und den Reißverschluss zugezogen hast, kann die Anwendung am Reboots Steuergerät eingestellt werden. Auf der Folgeseite finden Sie alle Informationen dazu.

Hinweis: Stelle zu jeder Zeit sicher, dass die Schläuche nicht geknickt werden oder du auf den Schläuchen sitzt.



ANBRINGEN DES MULTISTECKERS

Stecke den Multistecker bis zum Anschlag in die Geräte-Vorderseite. Achte darauf, den Multistecker richtig herum in das Gerät zu stecken (kleiner Nippel in kleines Loch).

BATTERIEN DER FERNBEDIENUNG

Vor erster Anwendung: Batterieschutz entfernen und Batterie einlegen (Typ: CR2032; Durchmesser: 20mm, Höhe: 2,5mm, Spannung: 3V)!

Aufgrund von Versandrichtlinien dürfen wir leider keine Batterie mitliefern. Wir bitten um Ihr Verständnis.

Achtung: Bewahre die Fernbedienung und die Batterie außerhalb der Reichweite von Kindern auf, da Erstickungsgefahr droht.

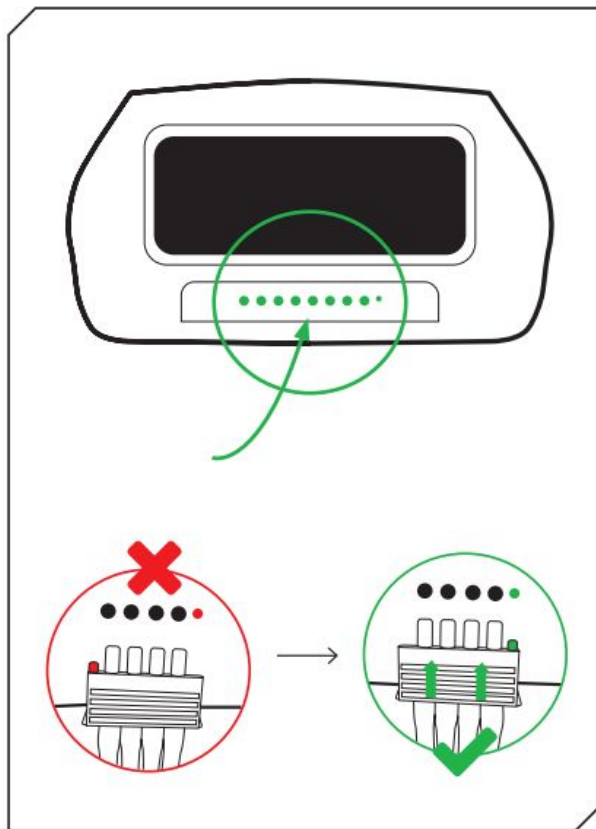

BEDIENUNG

Um ein Programm zu starten, folge bitte der Reihenfolge der rechts abgebildeten Grafiken. Halte die Beine während der Reboots-Anwendung möglichst waagrecht und achte darauf, dass die Schläuche für die Luftzufuhr nicht eingeklemmt sind. Du kannst den Druck individuell von 30 bis 240 mmHg in 30er Schritten einstellen. Bei Bedarf können einzelne Kammern ausgespart werden, zum Beispiel für schmerzempfindliche Stellen.

ACHTUNG: Vor der ersten Nutzung der Fernbedienung muss der Batterieschutz entfernt und eine Batterie (Typ: CR2032) eingelegt werden! Aufgrund von Versandrichtlinien dürfen wir leider keine Batterien beilegen. Wir bitten um dein Verständnis.



LITE VERSION: Fernbedienung mit jeweils 6 Kompressionskammern

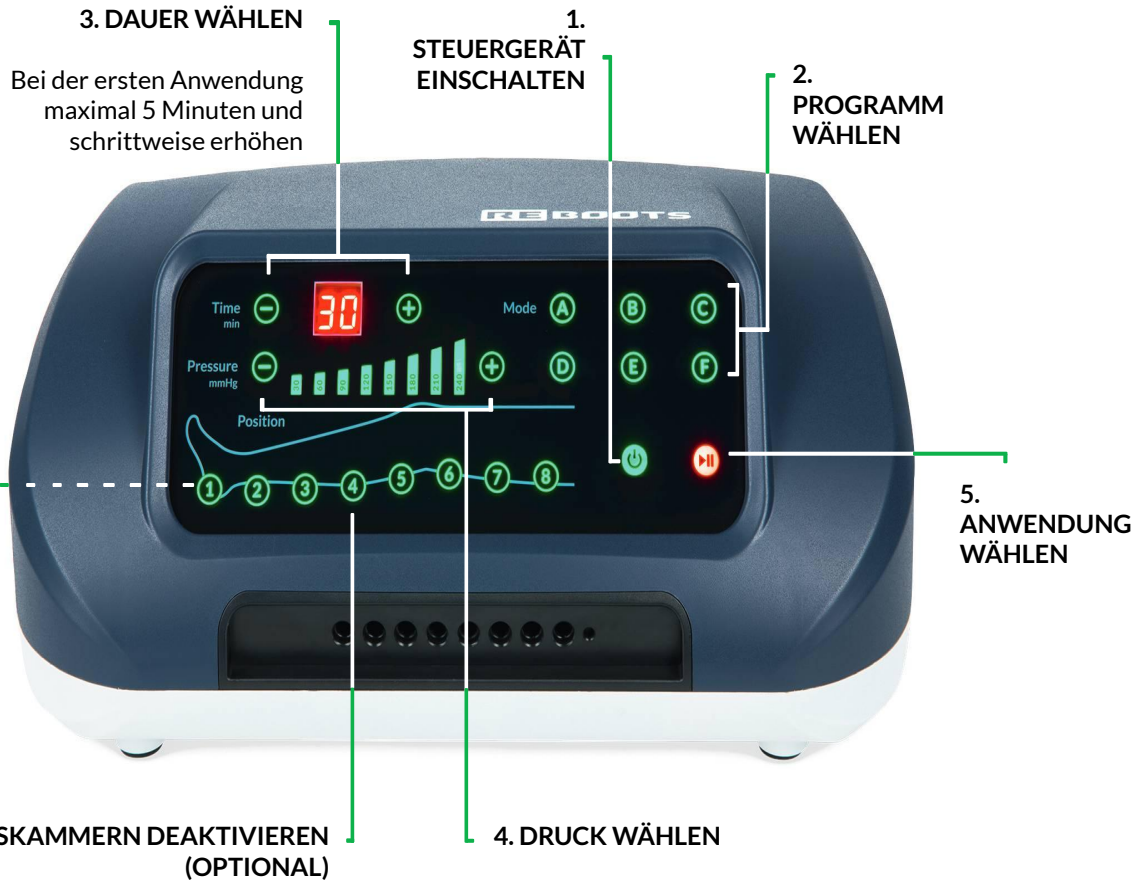

3. DAUER WÄHLEN

Bei der ersten Anwendung maximal 5 Minuten und schrittweise erhöhen

1. STEUERGERÄT EINSCHALTEN

2. PROGRAMM WÄHLEN

5. ANWENDUNG WÄHLEN

4. DRUCK WÄHLEN

6. KOMPRESSIONSKAMMERN DEAKTIVIEREN (OPTIONAL)

LITE VERSION

Steuergerät mit jeweils 6 Kompressionskammern.

Hinweis: Starte mit geringem Druck. Du kannst während der Anwendung erhöhen

Falls du bestimmte Bereiche am Bein von der Massage ausschließen willst, wähle hier die Kompressionskammern aus, die du deaktivieren möchtest.

PROGRAMME / GUIDE

Maximale Regeneration für maximale Leistung: Damit du die bestmöglichen Ergebnisse mit deiner Recovery Anwendung erzielst, solltest du vor allem auf folgende Punkte achten:

ANWENDUNGSGEBIETE: Du kannst Reboots sowohl nach dem Sport zur Regeneration und Entspannung nutzen als auch vor dem Training, um deine Muskulatur zu lockern. Je nach Programm werden unterschiedliche Schwerpunkte gesetzt.

DAUER UND HÄUFIGKEIT: Die optimale Anwendungsdauer liegt bei 30 bis 50 Minuten nach dem Training. Bei 10 bis 20 Minuten, wenn du sie vor dem Training zur Lockerung der Muskulatur verwendest. Es gibt keine vorgeschriebene Maximaldauer oder -häufigkeit. Generell gilt: Solange sich die Anwendung gut anfühlt, kannst du Reboots nutzen.

Nach dem Sport nutzt du Reboots am besten auf einem mittleren bis hohen Drucklevel. Vor dem Sport kannst du die Reboots bei mittlerem Drucklevel verwenden. Solange du dich bei der Anwendung wohlfühlst, sind höhere Drucklevel oder längere Anwendungen in Ordnung. Wir empfehlen, sich langsam an den optimalen Anwendungsdruck heranzutasten. Viel bringt nicht immer viel: Die Recovery-Anwendung sollte niemals unangenehm oder gar schmerzhaft sein.

Weitere Informationen zu korrekten Anwendung, Auswahl der Programme und anderer Einstellungen findest du online in unserem Anwendungsguide. www.reboots.de/blog/reboots-guide

Ablauf Beispiel für Programm

F INTENSE FLOW

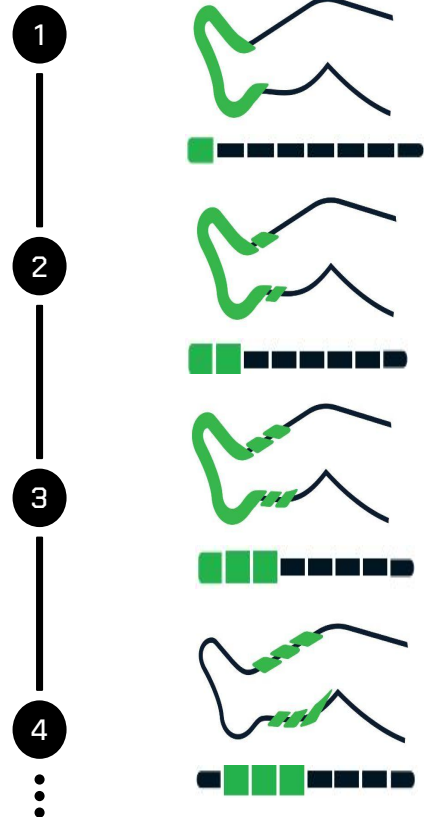

A FLOW

Punktuelle Druck zur Muskellockerung

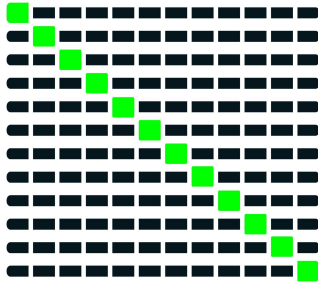

B INTENSE

Anhaltender Druck zum Laktatabtransport

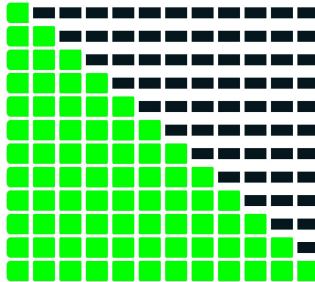

C DOUBLE

Kurze Anwendung durch mehr Zyklen in gleicher Zeit

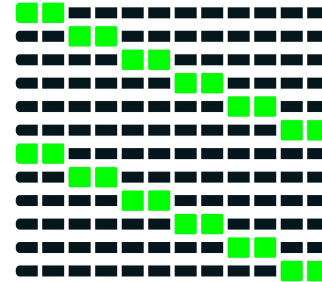

D IMPULSE

Kurze Anwendung, intensiver als Programm C

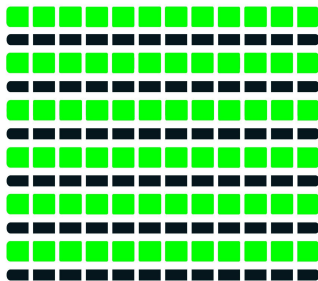

E INTENSE DOUBLE

Wellenförmige Massage zum Laktatabtransport

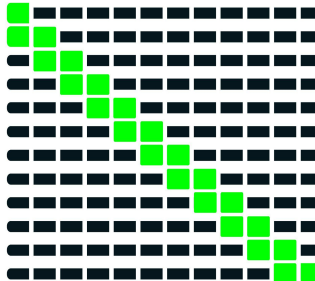

F INTENSE FLOW

Anhaltender Druck zum Laktatabtransport, weniger intensiv als B

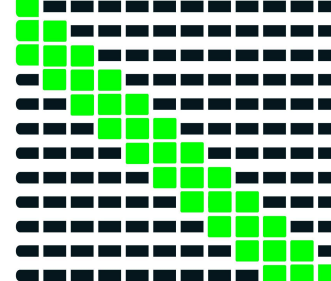

NACH DEINER ANWENDUNG

BEENDUNG & ABBAU

Nach Ablauf der eingestellten Zeit oder nach Betätigen des Aus-Schalters kannst du den Multiplug aus dem Gerät ziehen. Wenn du dich während der Massage nicht wohl fühlst, kannst du die Anwendung auch jederzeit spontan beenden. Anschließend kannst du die Boots öffnen. Zum schnelleren Entlüften der Kompressionskammern nach der Anwendung empfehlen wir, mit herausgezogenem Multiplug, die restliche Luft mit beiden Händen aus den Boots zu drücken.

Nach der Anwendung empfehlen wir, die grauen Manschettenstecker an den Boots angesteckt zu lassen und lediglich den Multiplug vom Gerät zu entfernen. Zur Aufbewahrung lege die Boots übereinander und rolle sie mit dem angesteckten Schlauchset locker zusammen.

REINIGUNG

Zur Reinigung der Boots und des restlichen Zubehörs empfehlen wir, ein feuchtes Tuch zu verwenden. Bei starker Verschmutzung kannst du zusätzlich einen schonenden Textilreiniger verwenden. Ziehe vor der Reinigung der Boots die Manschettenstecker ab und

lass die Boots in jedem Fall gründlich trocknen. Bei Verwendung durch unterschiedliche Personen empfehlen wir eine Desinfektion der Boots durch Textildesinfektionspray. Verwende Reinigungs- und Desinfektionsmittel, die frei von Öl, Benzol, Alkohol, Benzin und chemischen Mittel sind. Wasche die Boots nicht in einer Waschmaschine oder unter fließendem Wasser. Schalte das Gerät vor der Reinigung aus. Zur Desinfektion der Manschetten eignen sich Desinfektionsmittel wie bspw. Descosept pur oder vergleichbare Produkte mit vergleichbarer Zusammensetzung.

AUFBEWAHRUNG

Lagere das Produkt bei Raumtemperatur (minimal 10°C, maximal 40°C) und in gut belüfteten, trockenen und staubfreien Räumen (minimal 30%, maximal 85% rel. Luftfeuchtigkeit). Bewahre das Produkt an einem vor Frost geschützten Ort auf, da sonst Beschädigungen auftreten können.

Achte bei der Aufbewahrung außerdem darauf, insbesondere die Boots nicht durch spitze Gegenstände wie Scheren, oder Gegenstände mit scharfen Kanten zu beschädigen. Zur Langzeitaufbewahrung empfehlen wir dir, das Produkt im Verkaufskarton aufzubewahren.

PROBLEME BEI DEINER ANWENDUNG

I. DAS GERÄT LÄSST SICH NICHT EINSCHALTEN.

Sollte sich das Gerät nicht einschalten lassen, überprüfe bitte, ob der Netzstecker korrekt in die Steckdose eingesteckt wurde und ob das Gerät eingeschaltet ist. Sollte das Gerät weiterhin nicht einzuschalten sein, wende dich an unseren Kundendienst.

2. DAS GERÄT PUMPT, ES BLÄST SICH ALLERDINGS NUR EINE ODER KEINE DER BEIDEN BOOTS AUF.

Falls sich nach dem Starten der Anwendung nur eine oder keine der beiden Boots aufblasen sollte, überprüfe bitte, (A) ob der Multiplug komplett und korrekt herum in das Gerät eingesteckt wurde. Stelle zudem sicher, (B) dass die Luftschläuche nicht geknickt sind, etwa weil du auf den Schläuchen sitzt. überprüfe (C), ob die grauen Manschettenstecker alle korrekt an die Boots angesteckt wurden.

3. DIE BOOTS PUMPEN SICH IN DER FALSCHEN REIHENFOLGE AUF.

Stelle sicher, dass der Multiplug korrekt herum in das Gerät eingesteckt wurde. Am Multiplug befindet sich ein kleiner zusätzlicher Nippel, der in das dafür vorgesehene Loch gesteckt werden muss. Wird der Multiplug falsch herum in das Gerät gesteckt, sitzt der Multiplug schief.

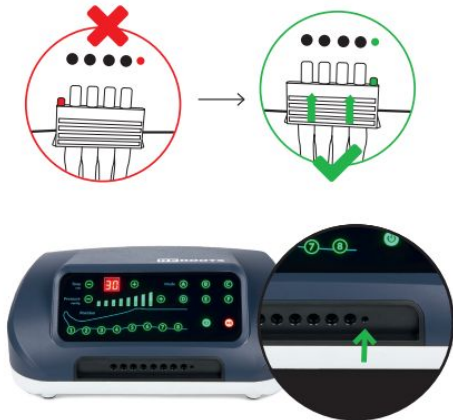

4. MEINE REBOOTS SIND SEHR LAUT.

Man sollte sich ohne Probleme während der Anwendung mit einer anderen Person unterhalten oder entspannen können. Sollte dies nicht möglich sein, weil deine Reboots sehr laut sind, deutet dies darauf hin, dass die Transportschraube auf der Unterseite des Gerätes noch nicht entfernt wurde. Öffne die Abdeckung auf der Unterseite und entferne die Sicherheitsschraube mit dem beigelegten Schraubenzieher. Die Schraube dient nur zur Transportsicherung und kann anschließend entsorgt werden. Auf kurzen Transportwegen entfernen wir die Transportschraube für dich vor der Auslieferung.

5. ES STRÖMT GGF. HÖRBAR LUFT AUS DEM GERÄT, SCHLÄUCHEN ODER DEN BOOTS HERAUS.

- (A) Überprüfe die Schläuche und die Stecker auf Schäden.
- (B) Überprüfe, ob der Multiplug korrekt in das Gerät eingesteckt wurde.
- (C) Überprüfe, ob der Schlauch abgeknickt oder abgedrückt wird.

ANLEITUNG FÜR ZUBEHÖRARTIKEL

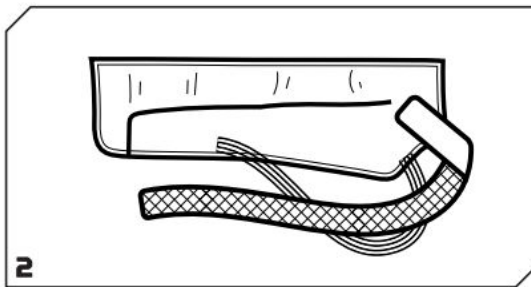
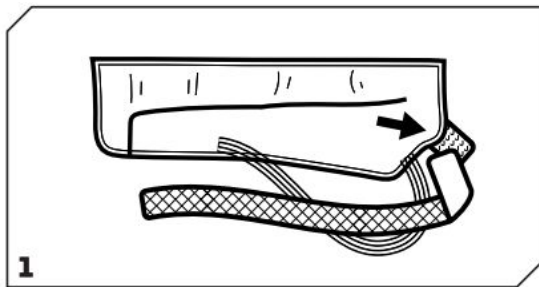

Verschlusslasche an Rückseite der Armmanschette anketten.

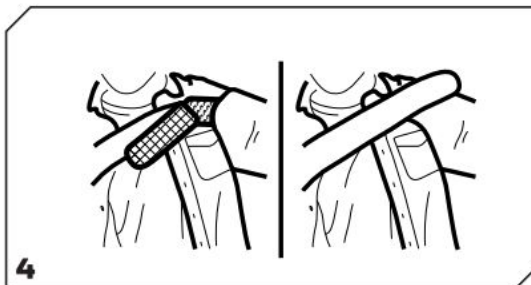
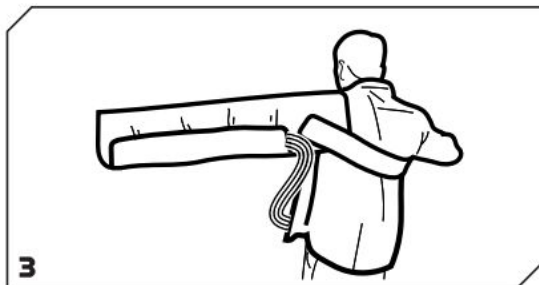

Armmanschette anziehen und auf Sitz der Schulter achten. Verschlusslasche unter gegenüberliegenden Arm/Achsel durchführen.

NUTZUNG EINZELNER MANSCHETTEN

Verwende den Blindstopfen, der in der Rückseite des Quick Connectors steckt, um ungenutzte Steckplätze im Quick Connector zu verschließen. So kannst du auch nur einzelne Boots oder Armcuffs nutzen, ohne einen zweiten an den Quick Connector anschließen zu müssen.

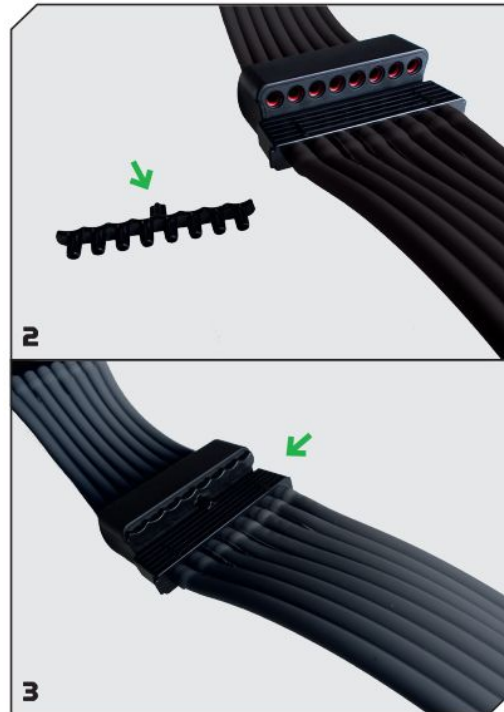
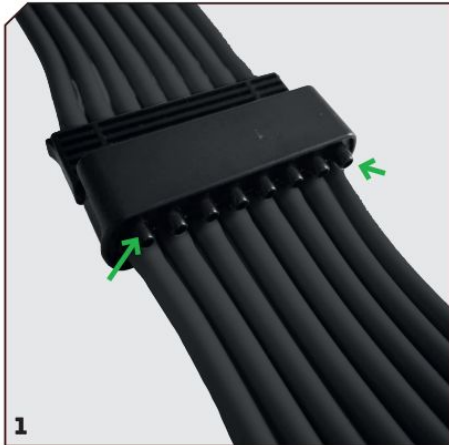

TECHNISCHE DATEN

Anzahl Luftkammern	6
Abmessungen [in cm]	30 x 23.7 x 12.6
Gewicht [in kg]	~ 5
Steuerung	LED Touch Control mit kabelloser Fernbedienung
Zeiteinstellung [in min]	5-99
Druckleistung [in mmHg]	30-240
Inflationszeit	10s +/- 1s
Deflationszeit	50s +/- 2s
Anzahl Programm	6 Programme
Deaktivierbare Kammern	ja
Netz- & Ladefrequenz [in Hz]	220-230 V, 50-60 Hz

Leistungsabgabe [in VA]	65
Geräuschpegel	<65 dB
Schutzklasse	II/□
Sicherheitsklasse	BF
Wasserdichte	IP21
Produktlebensdauer	5 Jahre
Anwendungsumgebung	10-40°C, 30-85% (relativ), 70kPa-106kPa
Lagerumgebung	-40°C-70°C, 10%-100% (relativ), 50kPa-106kPa

FERNBEDIENUNG

Batterie	DC 3.0V, 1x CR2032
Übertragungsmethode	Infrarot
Reichweite	<3m
Größe	9,3 x 4,9 x 0,8cm
Gewicht	20g

LIEFERUMFANG



Steuergerät



Boots
(M/L/XL)
Der Lieferumfang der Boots
hängt vom gekauften Set ab.



Fernbedienung



Multi-Plug air hose set

ENTSORGUNG

Beachte, dass das Produkt geringe Mengen von Blei enthält. Die Entsorgung lässt du deshalb bitte durch einen Elektronikschrottsortierer vornehmen. **WICHTIG:** Bitte entsorge das Produkt nicht über den Hausmüll!

ALTERNATIV: Gerne kümmern wir uns unentgeltlich um die Entsorgung deiner alten Reboots. Schicke sie einfach an:

Wellcosan GmbH
Hauptstraße 27
36381 Schlüchtern
Deutschland

Bitte lege einen Hinweis mit der Bitte um Entsorgung bei.

ERKLÄRUNG DER VERWENDETEN SYMBOLE



Mit einem Druck auf den Knopf mit diesem Symbol starte und pausieren Sie die Anwendung



Mit einem Druck auf den Knopf mit diesem Symbol schalten Sie das Gerät ein.



Richtlinie 2002/96/EG über Elektro- und Elektronik-Altgeräte: getrennte Sammlung von Elektro- und Elektronikgeräten



Nur in geschlossenen Räumen benutzen.



Schutzklasse II: Dieses Symbol zeigt an, dass das Gerät einen elektrischen Erdungsanschluss (Masse) nicht benötigt



0598

Konform mit den Richtlinien der europäischen Union mit Beteiligung einer benannten Stelle; Richtlinie 93/42/EWG

SN

Seriennummer

LOT

Seriennummer

EC REP

Europäischer Bevollmächtigter



Achtung: Beachten Sie diese Hinweise, um Gesundheitsrisiken und / oder Schäden am Gerät auszuschließen.



Vorsicht
Begleitinformationen beachten - Hinweise beachten



Betrieb nur im Temperaturbereich von +10°C bis 40°C



Kennzeichen auf der Verpackung: Vor Nässe und Feuchtigkeit schützen



Gebrauchsanweisung beachten



Nicht steril



Betrieb nur im Luftdruckbereich von 500hPa bis 1060hPa



Betrieb nur im Luftfeuchtebereich von 30% bis 85%.

IP21

Geschützt vor mittelgroßen festen Fremdkörpern (Durchmesser >12mm) und gegen senkrecht fallendes Tropfwasser



Herstellersymbol



2004-06

Herstellerdatum



zertifiziertes Medizinprodukt



Keep away from sunlight.

WICHTIGE INFORMATIONEN ZUR ELEKTROMAGNETISCHEN VERTRÄGLICHKEIT (EMC)

- 1) Dieses Produkt erfordert besondere Vorsichtsmaßnahmen hinsichtlich der EMV und muss gemäß den bereitgestellten EMV-Informationen installiert und in Betrieb genommen werden. Dieses Gerät kann durch tragbare und mobile HF-Kommunikationsgeräte beeinflusst werden.
- 2) Verwende kein Mobiltelefon oder andere Geräte, die elektromagnetische Felder aussenden, in der Nähe des Geräts. Dies kann zu einem fehlerhaften Betrieb des Geräts führen.
- 3) Achtung! Dieses Gerät wurde gründlich getestet und geprüft, um die ordnungsgemäße Leistung und Funktion sicherzustellen!
- 4) Achtung: Dieses Gerät sollte nicht neben oder gestapelt mit anderen Geräten verwendet werden. Wenn eine Verwendung neben oder gestapelt mit anderen Geräten erforderlich ist, sollte dieses Gerät beobachtet werden, um den normalen Betrieb in der Konfiguration, in der es verwendet wird, zu überprüfen

Leitfaden und Herstellererklärung - Elektromagnetische Abstrahlung		
Das Gerät ist für den Einsatz in der unten angegebenen elektromagnetischen Umgebung bestimmt. Der Kunde des Anwenders des Geräts sollte sicherstellen, dass es in einer solchen Umgebung eingesetzt wird.		
Emissionstest	Compliance	Elektromagnetische Umgebung- Anleitung
RF-Emissionen CISPR 11	Gruppe 1	Das Gerät verwendet HF-Energie nur für seine interne Funktion. Daher sind seine HF-Emissionen sehr gering und es ist unwahrscheinlich, dass sie Störungen bei elektronischen Geräten in der Nähe verursachen.
HF-Aussendung CISPR 11	Klasse B	Das Gerät ist für den Einsatz in allen Betrieben geeignet, auch in Wohngebäuden und solchen, die direkt an das öffentliche Niederspannungsnetz, das Gebäude versorgt, die für Wohnzwecke genutzt werden
Oberwellenemissionen IEC 61000-3-2	Klasse A	

Leitfaden und Herstellererklärung - Elektromagnetische Störfestigkeit

Das Gerät ist für den Einsatz in der unten angegebenen elektromagnetischen Umgebung bestimmt. Der Kunde oder der Anwender des Geräts sollte sicherstellen, dass es in einer solchen Umgebung eingesetzt wird.

Prüfung der Immunität	IEC 60601 Testebene	Konformitätsstufe	Elektromagnetische Umgebung - Anleitung
Elektrostatische Entladung (ESD) IEC 61000-4-2	±8 kV Kontakt ±15 kV Luft	±8 kV Kontakt ±15 kV Luft	Fußböden sollten aus Holz, Beton oder Keramikfliesen bestehen. Wenn der Boden mit synthetischem Material bedeckt ist, sollte die relative Luftfeuchtigkeit mindestens 30 % betragen.
Elektrische schnelle Transienten/Bursts IEC 61000-4-4	±2 kV für Stromver- sorgungsleitungen	±2kV für Strom- versorgungs- leitungen	Die Qualität der Netzspannung sollte der einer typischen Geschäfts- oder Krankenhausumgebung entsprechen.
Überspannung IEC 61000-4-5	± 1 kV Leitung(en) zu Leitung(en)	±1 kV Dif- ferenzbetrieb	Die Qualität der Netzspannung sollte der einer typischen Geschäfts- oder Krankenhausumgebung entsprechen.
Spannungseinbrüche, Kurzunterbrechungen und Spannungsschwankungen auf Stromversorgungseingangsleitungen IEC 61000-4-11	<5% UT (>95% Einbruch in UT) für 0,5 Zyklen 40% UT (60% Einbruch in UT) für 5 Zyklen 70% UT (30% Einbruch in UT) für 25 Zyklen <5% UT (>95% Einbruch in UT) für 5 sec	<5%UT (>95% Einbruch in UT) für 0,5 Zyklen 40% UT (60% Einbruch in UT) für 5 Zyklen 70% UT (30% Einbruch in UT) für 25 Zyklen <5%UT (>95% Einbruch in UT) für 5 sec	Die Qualität der Netzstromversorgung sollte der einer typischen Geschäfts- oder Krankenhausumgebung entsprechen. Wenn der Benutzer des Geräts einen fortgesetzten Betrieb bei Stromnetzunterbrechungen benötigt, wird empfohlen, das Gerät über eine unterbrechungsfreie Stromversorgung oder eine Batterie zu betreiben.
Netzfrequenz (50Hz/60Hz) Magnetfeld IEC 61000-4-8	IOV/m	IOV/m	Das magnetische Feld der Netzfrequenz sollte auf einem Niveau liegen, das für einen typischen Standort in einer typischen Geschäfts- oder Krankenhausumgebung charakteristisch ist.

Hinweis: UT ist die AC-Netzspannung vor dem Anlegen des Prüfpegels.

Leitfaden und Herstellererklärung - Elektromagnetische Störfestigkeit

Das Gerät ist für den Einsatz in der unten angegebenen elektromagnetischen Umgebung bestimmt. Der Kunde oder der Anwender des Geräts sollte sicherstellen, dass es in einer solchen Umgebung eingesetzt wird.

Prüfung der Immunität	IEC 60601 Testebene	Konformitätsstufe	Elektromagnetische Umgebung - Anleitung
Abgestrahlte HF IEC 61000-4-3	IOV/m & Tabelle 9	IOV/m & Tabelle 9	<p>Tragbare und mobile HF-Kommunikationsgeräte sollten nicht näher an irgendeinem Teil des Geräts, einschließlich der Kabel, verwendet werden als der empfohlene Trennungsabstand, der an hand der für die Frequenz des Senders geltenden Gleichung berechnet wird.</p> <p>Empfohlener Trennungsabstand $d = 1.167 \sqrt{P}$ 80 MHz bis 800 MHz $d = 2.333 \sqrt{P}$ 800 MHz bis 2,5 GHz</p> <p>Dabei ist P die maximale Ausgangsleistung des Senders in Watt (W) gemäß dem Hersteller des Senders und d ist der empfohlene Trennungsabstand in Metern (m). Feldstärken von ortsfesten HF-Sendern, die durch eine elektromagnetische Standortuntersuchung ermittelt wurden, sollten in jedem Frequenzbereich unter dem Übereinstimmungspegel liegen. Störungen können in der Nähe von Geräte, die mit dem folgenden Symbol gekennzeichnet sind:</p>  <p>Spannungsschwankungen/ Flicker-Emissionen IEC 61000-3-3</p>

HINWEIS 1: Bei 80 MHz und 800 MHz gilt der höhere Frequenzbereich.

HINWEIS 2: Diese Richtlinien gelten möglicherweise nicht in allen Situationen. Die elektromagnetische Ausbreitung wird durch Absorption und Reflexion an Strukturen, Gegenständen und Personen beeinflusst.

Feldstärken von ortsfesten Sendern, wie z.B. Basisstationen für Funktelefone (zellulare/schnurlose Telefone) und mobile Landfunkgeräte, Amateurfunk, AM- und FM-Rundfunk und TV- Rundfunk können theoretisch nicht mit Genauigkeit vorhergesagt werden. Um die elektromagnetische Umgebung durch ortsfeste HF-Sender zu beurteilen, sollte eine elektromagnetische Standortuntersuchung in Betracht gezogen werden. Wenn die gemessene Feldstärke an dem Ort, an dem das Gerät verwendet wird, den oben angegebenen HF-Konformitätsspiegel überschreitet, sollte das Gerät beobachtet werden, um den normalen Betrieb zu überprüfen. Wenn ein abnormales Verhalten beobachtet wird, können zusätzliche Maßnahmen erforderlich sein, wie z.B. eine Neuausrichtung oder ein Standortwechsel des Geräts. Im Frequenzbereich 150 kHz bis 80 MHz sollten die Feldstärken kleiner als $[V_{ii} V/m]$ sein.

Testspezifikationen für ENCLOSURE PORT IMMUNITY gegenüber drahtlosen HF-Kommunikationsgeräten (Tabelle 9)

Testfrequenz	Band •1 (MHz)	Dienstleistung a)	Modulation bl	Maximale Leistung (W)	Entfernung (m)	Störfestigkeitsprüfpegel (V/m)
385	380-390	TETRA400	Impulse Modulation Bl18hz	1.8	0.3	27
450	430-470	GMRS460, FRS 460	FM ^{1±} 5 kHz Abweichung kHz Sinus	2	0.3	28
710	704-787	LTE Band 13, 17	Impulse Modulation Bl 217 Hz	0.2	0.3	9
745						
780						
810	800-960	GSM800/900,	Impulse Modulation	2	0.3	28
870		TETRA 800,	bl 18 Hz			
930		iDEN 820, CDMA 850, LTE Band 5				
1720	1700-	GSM1800;	Impulse Modulation	2	0.3	28
1845	1990	CDMA 1900;	bl 217 Hz			
1970		GSM 1900; DECT; LTE				
		Band 1,3, 4,25;				
		UMTS				
2450	2400-	Bluetooth,	Impulse Modulation	2	0.3	28
	2570	WLAN, 802.11 b/g/n, RFID 2450, LTE Band 7	bl 217 Hz			

Testspezifikationen für ENCLOSURE PORT IMMUNITY gegenüber drahtlosen HF-Kommunikationsgeräten (Tabelle 9)

Testfrequenz (MHz)	Band 1 (MHz)	Dienstleistung a)	Modulation b)	Maximale Leistung (W)	Entfernung (m)	Störfestigkeitsprüfpegel (V/m)
5240	5100-	WLAN 802.11	Impulse Modul-	0.2	0.3	9
5500	5800	a/n	tionb1217Hz			
5785						

HINWEIS: Falls erforderlich, um die IMMUNITÄTSPRÜFUNGSEBENE zu erreichen, kann der Abstand zwischen der Sendeantenne und dem ME EQUIPMENT oder ME SYSTEM auf 1 m reduziert werden. Der Prüfabstand von 1 m ist nach IEC 61000-4-3 zulässig.

- a) Bei einigen Diensten sind nur die Uplink-Frequenzen enthalten.
- b) Der Träger muss mit einem Rechtecksignal mit 50 % Tastverhältnis moduliert werden.
- c) Als Alternative zur FM-Modulation kann eine 50% ige Pulsmodulation bei 18 Hz verwendet werden, da sie zwar nicht der tatsächlichen Modulation entspricht, aber den ungünstigsten Fall darstellt.

GARANTIEERKLÄRUNG

Wir gewähren 24 Monate auf das Steuergerät. Im Falle einer Störung kann es notwendig werden, das Gerät zur Prüfung einschicken. Hierbei achte bitte darauf, dass der Versandkarton entsprechend ausgepolstert ist, um eventuelle Transportschäden zu vermeiden. Für Defekte, die auf unsachgemäßen Versand zurückzuführen sind, können leider keine Garantieansprüche geltend gemacht werden. Garantiebedingungen: Soweit gesetzliche Verpflichtung zur Gewährleistung besteht, wird unter Ausschluss des Rechts auf Wandlung oder Minderung, entweder kostenlos Ersatz geleistet bzw. erhält der Hersteller die Möglichkeit der Nachbesserung. Sollte die Nachbesserung trotz mehrerer Versuche nur mangelhaft ausfallen oder auch ein Ersatzgerät mit einem vom Hersteller zu vertretenden Mangel behaftet sein, hat der Kunde Recht auf Wandlung

SONSTIGE HINWEISE

DISTRIBUTED BY: Wellcosan GmbH, Hauptstraße 27, 36381 Schlüchtern, Deutschland

Telefon: +49 (0) 666 174 891 06

Mail: hallo@reboots.de

Web: www.reboots.com



Der Hersteller erklärt, dass das Gerät mit folgenden normativen Dokumenten übereinstimmt: IEC606011, IEC60601-1-2, IEC60601-1-11, IEC62304, ISO10993-5, ISO10993-10, ISO10993-1, ISO 14971

oder Minderung. Garantieausschluss: Von der Garantie ausgeschlossen sind Mängel, die durch gewaltsame Beschädigung, unsachgemäße Bedienung, Gewalteinwirkung von außen oder durch Veränderung und Reparaturmaßnahmen Dritter verursacht wurden wie z.B. Defekte, die durch falsch dimensionierte oder kurzgeschlossenen Sicherungen entstehen oder Mängel, die auf normalen Verschleiß zurückzuführen sind. Garantievoraussetzung: Der Gewährleistungsanspruch besteht nur in Verbindung mit dem Original-Kaufbeleg (Rechnung). Bewahre daher den Kaufbeleg sorgfältig auf. Solltest du bei der Nutzung des Systems Probleme oder Fragen haben, stehen wir dir unter der Rufnummer +49 (0) 221 958 124 35 oder hallo@reboots.de gerne zur Verfügung.



Luxus Lebenswelt GmbH [DE]
1 Kochstr. Willich 47877 Germany
SRNCN-MF-000028653
info.m@luxuslw.de
+49 1715605732
Lin Sun



Xiamen Weiyou Intelligent Technology Co., Ltd.
Address: Unit 3 No. 6 Xianghong Road, Torch Hi-Tech Zone
Industrial Park, Xiang'an District, Xiamen P.R. China.

OPERATING INSTRUCTIONS

REBOOTS **ONE** LITE



ENGLISH

DEAR REBOOTS USER

This guide includes details that should be taken into account by the user, to avoid risks, and to enable the safe use of the device. Should you have any questions about its application, its accessories, or if you have suggestions, please do not hesitate to contact us! We are also happy to help you with any complications that develop during or after using the product.

Telephone: +49 (0) 666 174 891 06

Whatsapp: +49 1573 5990081

Mail: hallo@reboots.de

Web: www.reboots.com

HelpDesk: help.reboots.com

BEFORE YOU GET STARTED

- Please read the operating instructions carefully before using the device.
- Keep this user manual so you can consult it, if necessary.
- Reboots may not be used if you suffer from certain health conditions. Please read the list of contraindications carefully on page 27.

PRODUCT DESCRIPTION

The air pressure massager consists of a device with a pump, cuffs, air pressure sensor, etc., which work together as one unit. The device is connected to the cuffs via a series of hoses. The compression massage is done by cyclically inflating and deflating the air chambers. The pressure in the cuff is controlled by a sensor and microprocessor. In medical use, the air pressure massager produces sequential compression from distal to proximal, helping to improve the circulation of blood and lymph, prevent DVT and relieve lymphoedema. In cosmetic use, the system provides drainage of loosened fat cells and debris through its massage from the feet towards the upper body.

INFORMATION

INTENDED USE

The product is indicated for use by medical professionals and patient at home, who are under medical supervision, reducing swelling and preventing thrombosis in the lower extremities or treatment of truncal or arm breast cancer-related lymphedema. such as: Primary lymphedema, edema following trauma and sport injuries, Postimmobilization edema, Venous insufficiencies, Lymphedema. The system can be used in the home or hospital, using the object (patient) must be over 18 years old of adults.

INDICATIONS:

Prevention of:

- Deep vein thrombosis (DVT)
- Chronic venous insufficiency

Treatment of:

- Lymphedema
- Athletic regeneration
- Edema resulting from trauma and sports injuries

CONTRAINDICATIONS:

Absolute Contraindications:

- Acute inflammatory skin diseases
- Arrhythmias
- Erysipelas
- Deep vein thrombophlebitis
- Pulmonary edema
- Acute venous thrombosis
- Unstable hypertension
- Use of a cardiac pacemaker
- Arterial insufficiencies

SIDE EFFECTS:

- Feel discomfort when the output pressure is too large
- Redness, itching or discomfort
- Discomfort and pain sensations during treatment with a pressure of 120 mmHg or greater

WORKING PRINCIPLE

Compression therapy using compressed air is a therapeutic technique used in medical equipment that includes an air pump and inflatable cuffs (gloves, boots, jacket, sleeves). During application, an inflatable cuff envelops the limb to be treated. The cuff is connected to the pump via several pressure pipes. When the pump is activated, it fills the cuff's air chambers, in order to exert pressure on the tissues in the limb, thereby displacing liquids such as blood and lymph from the pressurized area. A short time later, the pressure is reduced, allowing increased blood flow back to the limb.



IMPORTANT SAFETY INSTRUCTIONS AND WARNINGS

It is important that you read all the warnings and precautions in this manual. They are for your safety, to prevent injury and to prevent damage to the unit.

- Do not use this device if you have a pacemaker, implanted defibrillator or other implanted metallic or electronic device. Such use may result in electric shock, burns, electrical malfunction or death.
- Keep these instructions near the appliance so that you can read them during use.
- To avoid hazards, ensure safety or prevent non-standard operation, the following are some details that the user should be aware of when using the appliance.
- The unit is not suitable for use in the presence of a flammable anaesthetic mixture with air, with oxygen or nitrous oxide.
- The device is not intended for unsupervised use by patients who are incapable of consenting, mentally disturbed or suffering from dementia.
- Repairs, maintenance and replacement of components must not be carried out during use and only by specialists authorised by the manufacturer. In addition, there is a risk of loss of warranty.
- In case of general discomfort or pain during use, please discontinue use immediately.
- Do not allow water or other materials (e.g. nails, needles and other metal objects) to get inside the unit.
- If the unit does not operate correctly, do not open, disassemble or modify the unit in any way as this may result in fire, electric shock or other injury.
- When using for the first time, the application time should not exceed 5 minutes. For subsequent applications, the application duration should be gradually increased according to the user's physical condition. Prolonged applications could cause undesirable side effects.
- The product should not be used by infants or young children.
- Keep the device out of the reach of children.
- Make sure that the plug and your hand are dry when plugging in and unplugging the power plug.
- Use the appliance only with single-phase 220-230V power. After use, you should unplug the appliance from the mains socket. Make sure to position the appliance so that you can easily pull out the power plug at any time.
- Make sure that the power cable is not twisted or kinked and do not place heavy objects (e.g. table and chair legs) on it.

- Use the unit only for the specified purpose.
- Do not use the unit on multiple sockets. Do not plug the power plug of this appliance into a socket with other appliances.
- Avoid shaking or dropping the unit during use or transport. Protect the unit from falls and shocks.
- Keep the unit and cuffs away from heat sources (e.g. radiators, cigarettes or direct sunlight) and use only at the intended operating temperature. Use outside the intended operating temperature could cause damage, discolouration and deformation to the cuffs.
- Remain seated during use. With the cuffs on, keep your legs and arms still. Do not run with the cuffs on
- Do not use running water, oil, petrol, alcohol or other chemicals to clean the cuffs and the unit to avoid shortening the product life. Only use a damp cloth to clean the cuff and textile cleaner if it is very dirty. To clean the unit, please use a dry cloth.
- Do not use the device naked. Wear underwear or trousers during use.
- Do not open the cuffs during use to avoid damaging the cuffs.
- When disposing of the device, cuffs, remote control battery or packaging, please follow local disposal guidelines and avoid environmental pollution.
- If the pressure sensor is damaged, loose or fails, the unit may malfunction. Please
- contact the manufacturer for inspection and maintenance.
- Keep the unit out of reach of pets.
- The unit should be placed so that the plug can be easily connected and disconnected from the power supply.
- Take care not to place heavy objects on cuffs, hoses and other accessories and not to twist or bend them, as this may cause damage to the pressure sensor.
- If the unit is not used for a long time or is used at low temperatures, the unit may not be usable. Allow the unit to inflate any cuff 3 to 4 times to the highest pressure level before use

BEFORE YOUR USE

CONNECT AIR HOSES

Connect the set of hoses to the cuffs, starting with the dark gray connector, and then plugging the other gray connectors onto the appropriate counterparts.

NOTE: We recommend that you do not detach the connectors afterward.

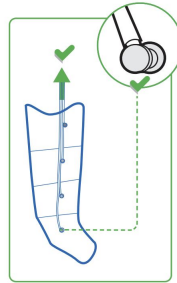

DEVICE SET-UP

Ensure that the device is securely placed. Also make sure that the device is free standing and not covered by a blanket, or similar. Do not use the device in damp rooms or those with high humidity, such as in saunas or bathrooms.

TIGHTENING LEG CUFFS

To prevent contamination, we recommend wearing leggings or sweatpants when using the device. Empty your pockets before application!

NOTE: In general, the boots should be pulled up as far as possible. Only the tips of the toes (not the toes!) should stick out at the end. This way you can ensure that your entire legs benefit optimally from the recovery application.

The zippers on the cuffs must be completely closed to avoid the cuffs from suddenly splitting open and causing possible damage.

After plugging it into the power plug, putting on the cuffs, and tightening the zipper, the Reboots application controls on the control unit can be adjusted. You will find more information on the following pages.

NOTE: Always make sure that the hoses are not kinked, and that you are not sitting on the hoses.



ATTACHING THE MULTI-PLUG

Plug the multi-plug into the front of the device as far as it will go. Be sure to insert the multi-plug into the device the right way (the small nipple into the small hole).

REMOTE CONTROL BATTERIES:

Before the initial use: Remove the battery protection and insert the battery (Type: CR2032; Diameter: 20mm, Height: 2.5mm, Voltage: 3V)!

Due to shipping policies, we are not allowed to provide a battery. We kindly ask for your understanding.

WARNING: Keep the remote control and battery out of reach of children as there is a risk of suffocation.

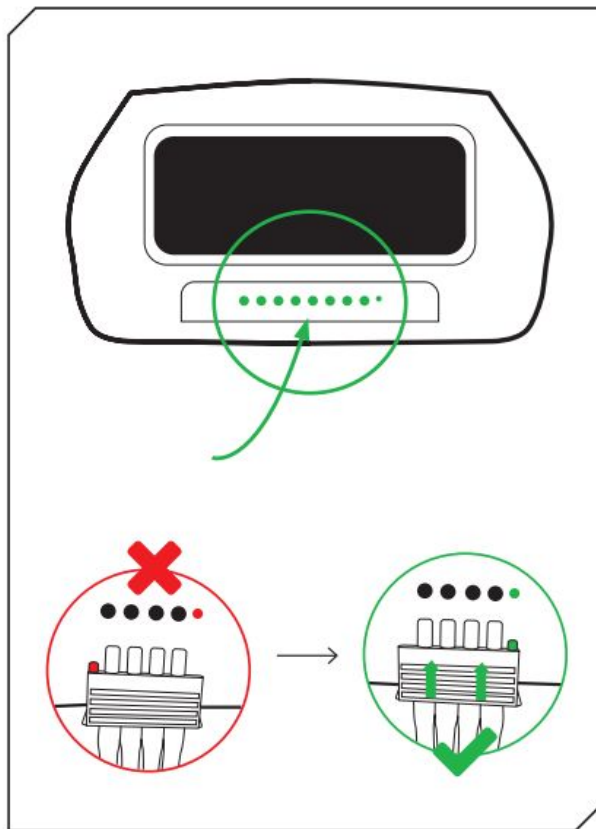

OPERATION

To start a programme, please follow the order of the graphics indicated on the right. During reboot application, hold your legs as horizontally as possible and make sure that the air supply tubes are not pinched. You can adjust the pressure yourself from 30 to 240 mmHg in increments of 30. If necessary, individual chambers can be omitted in order to avoid tender spots, for example.

ATTENTION: Before using the remote control for the first time, the battery protection must be removed and a battery (type: CR2032) must be inserted! Due to shipping regulations, we are unfortunately not allowed to include batteries. We ask for your understanding.



LITE VERSION: Remote control with 6 compression chambers each.

3. SELECT DURATION

For the first application, maximum 5 minutes and increase gradually.

1. SWITCH ON CONTROL UNIT

2. SELECT PROGRAM

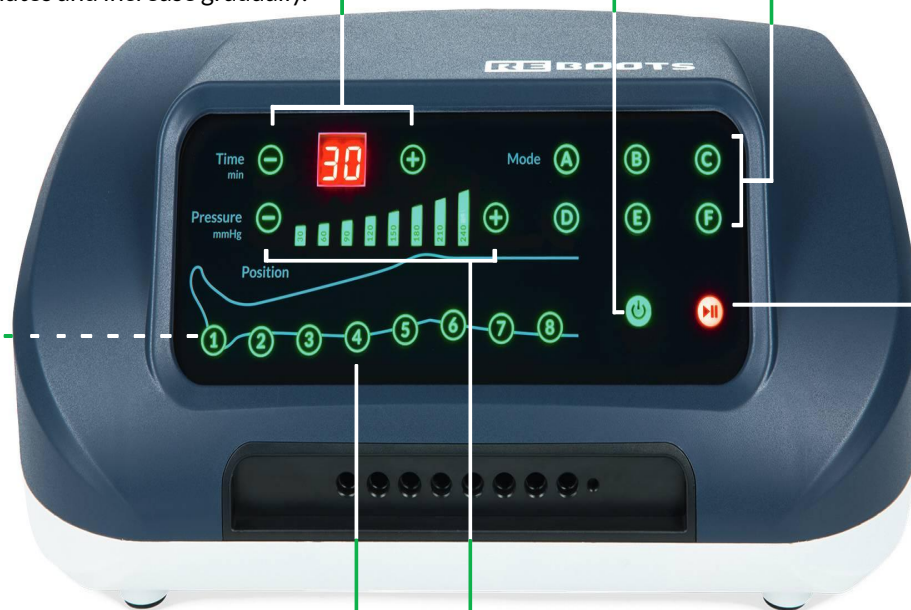

5. START APPLICATION

LITE VERSION

Control unit with 6 compression chambers.

6. DEACTIVATE COMPRESSION CHAMBERS (OPTIONAL)

If you want to exclude certain areas of the leg from the massage, select the compression chambers you want to deactivate here.

4. SELECT PRESSURE

Note: Start with low pressure. You can increase during the application!

PROGRAMME / GUIDE

Maximum regeneration for maximum performance: in order to achieve the best results from your recovery programme, please note the following points:

USE

You can use Reboots both before and after exercising, either to help with relaxation and prevent soreness or to loosen up or muscles in advance. The focus of the massage depends on the programme.

LENGTH AND FREQUENCY OF USE

The optimum length of use after training is between 30 and 50 minutes. Before training, use between 10 and 20 minutes to loosen up your muscles. There is not set maximum length or frequency. In general, you may use your Reboots as long as they feel good. After exercise, it is best to use Reboots on a mid to high level of pressure. Before exercising, you can use Reboots at a mid-level pressure. As long as you feel comfortable during the massage programme, it is fine to use higher pressure or longer programmes. We recommend moving slowly between pressure levels in order to find your optimal setting. More is not always better: the recovery programme should never be unpleasant or painful. Further information about the correct use of this device, programme selection, and other settings can be found online in our Usage Guide. www.reboots.de/blog/reboots-guide

Sequence Example for program

F INTENSE FLOW

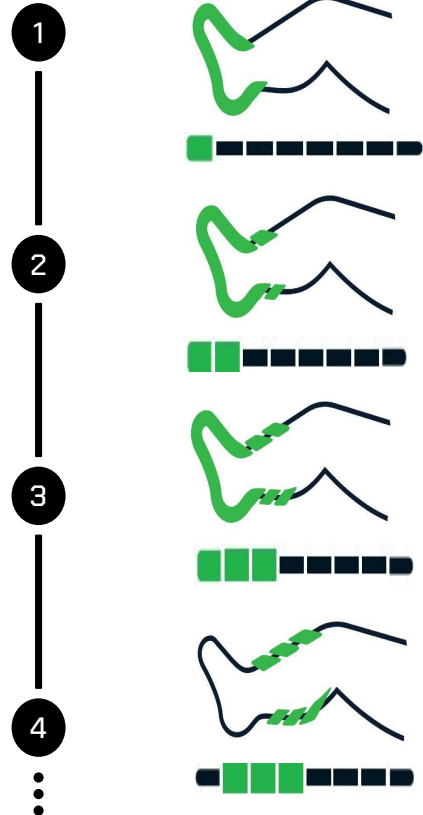

A FLOW

Targeted pressure for muscle relaxation

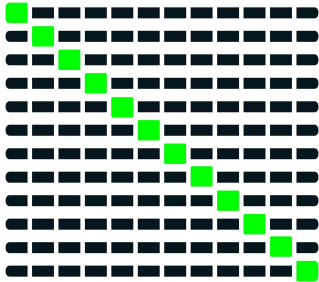

B INTENSE

Continuous pressure for lactate removal

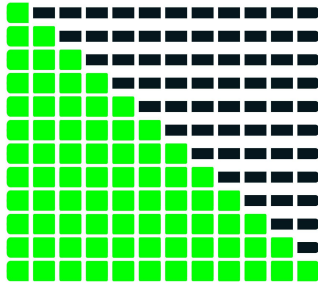

C DOUBLE

Brief applications through more cycles at the same time

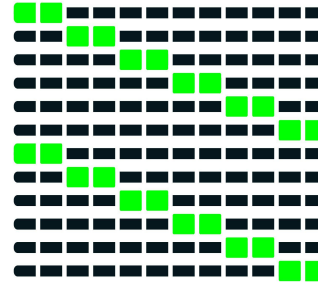

D IMPULSE

Brief applications more intense than program C



E INTENSE DOUBLE

Wavy massage for lactate removal

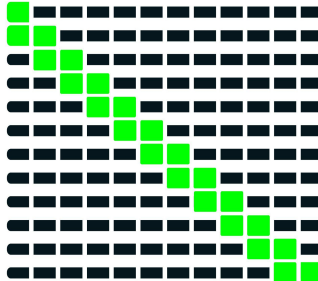

F INTENSE FLOW

Con. pressure for lactate removal, less intensive than program B

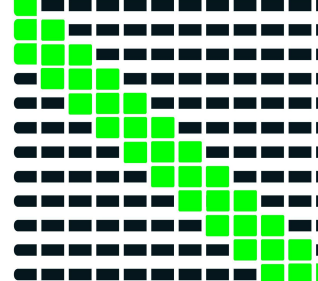

AFTER YOUR APPLICATION

COMPLETION & DISMANTLING THE DEVICE

After the set time has elapsed, or after pressing the off switch, you can unplug the multi-plug from the device. If you are not comfortable during the massage, you can also end the massage at any time, as you wish. After that you may open the cuff. To vent the air from the air cushions faster, after application, we recommend pushing the remaining air out of the cuffs with both hands, ensuring that the multi-plug is removed.

After application, we recommend leaving the grey cufflink plugs attached to the cuff and simply removing the multi plug from the device. For storage, place the cuffs on top of each other and loosely roll them together with the attached hose set.

CLEANING

To clean the cuffs and the rest of the accessories, we recommend using a damp cloth. In case of heavy soiling, you can also use a gentle textile cleaner. Before cleaning the cuffs, remove the hose plugs and always allow the cuffs to dry thoroughly. When used by different people, we recommend disinfection of the cuffs, using a textile

disinfectant spray. Use detergents and disinfectants free of oil, benzene, alcohol, gasoline, and/or chemical agents. Do not wash the cuffs in a washing machine or under running water. Switch off the unit before cleaning. Disinfectants such as Descosept pur or comparable products with a similar composition are suitable for disinfecting the cuffs.

STORAGE

Store the product at room temperature (minimum 10°C, maximum 40°C) and in well-ventilated, dry, and dust-free spaces (minimum 30%, maximum 85% relative humidity). Store the product in places free of frost, or it may damage the product.

Also be careful not to damage the cuffs during storage, especially if stored together with sharp objects such as scissors, or objects with sharp edges.

For long-term storage, we recommend that you store the product in the packaging you bought it in.

TROUBLESHOOTING

1. THE DEVICE DOES NOT TURN ON.

If the device does not turn on, please check whether the power plug has been correctly plugged into the socket and/or whether the device is turned on. If the appliance still does not switch on, please contact our customer service department.

2. THE DEVICE IS PUMPING, BUTT ONLY BLOWS ONE OR NONE OF THE TWO CUFFS.

If only one or neither of the two cuffs should inflate after starting the application, please check **(A)** whether the multi-plug is fully and correctly inserted into the device. Also, make sure **(B)** that the air hoses are not kinked, for example, because you are sitting on the hoses. Check **(C)** that the gray cuff plugs are all correctly attached to the cuff.

3. THE CUFFS ARE INFLATING IN THE WRONG ORDER.

Make sure that the multi-plug is correctly inserted into the device. There is a small additional nipple the multi plug, which must be inserted into the hole provided for this purpose. If the multi-plug is inserted into the device the wrong way, the multi-plug will be placed crooked.

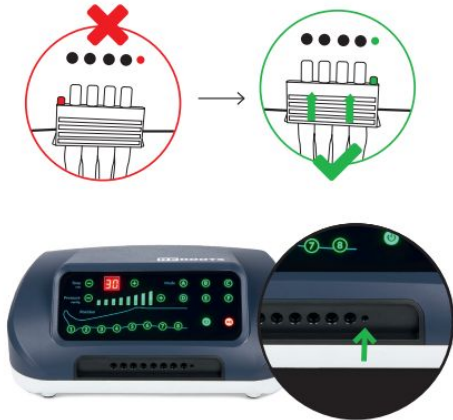

4. MY BOOTS ARE VERY LOUD.

One should be able to talk or relax and chat with another person, without any issues, during the application. If this is not the case, due to the Boots being too noisy, it is an indication that the transport screw on the bottom of the device has not yet been removed. Open the cover on the bottom and remove the safety screw with the enclosed screwdriver. The screw is only used for securing the device during transport, and it can subsequently be disposed of. On short transport routes, we remove the transport screw for you before delivery.

5. YOU CAN HEAR AIR ESCAPING FROM THE DEVICE, HOSES, OR CUFFS.

- (A) Check the hoses and plugs for damage.
- (B) Check that the multi-plug is correctly plugged into the unit.
- (C) Check if the hose is bent or has been pulled off.

INSTRUCTIONS FOR ACCESSORY ITEMS

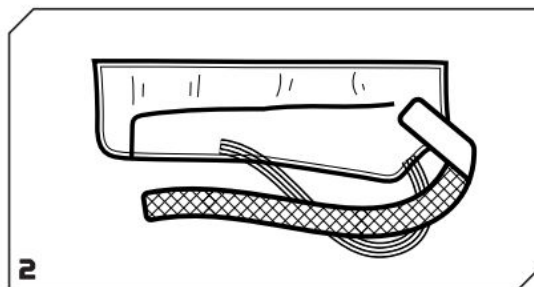
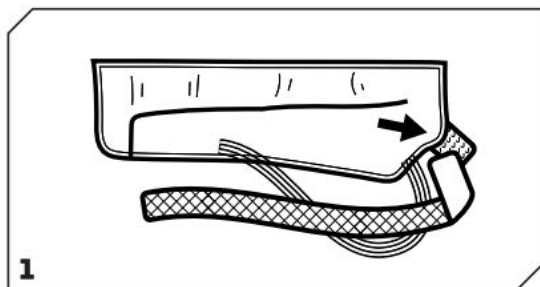

Attach the closure flap to the back of the arm cuff.

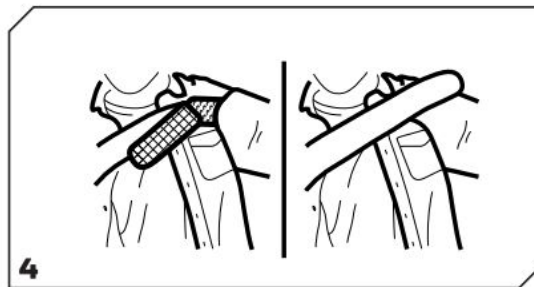
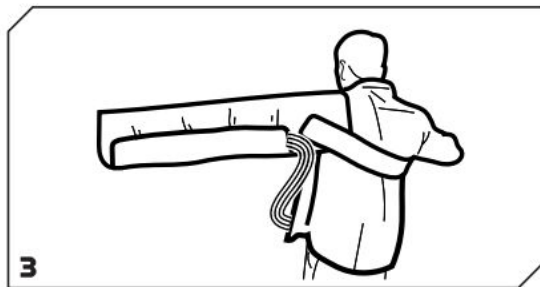

Tighten arm cuff and pay attention to how it fits to the shoulder. Pull the closure flap under the opposite arm/arm pit.

USING INDIVIDUAL CUFFS

Use the dummy plug that sits in the back of the Quick Connector to block unused slots in the Quick Connector. This allows you to use a single cuff (such as an arm cuff) without having to connect a second cuff to the Quick Connector.

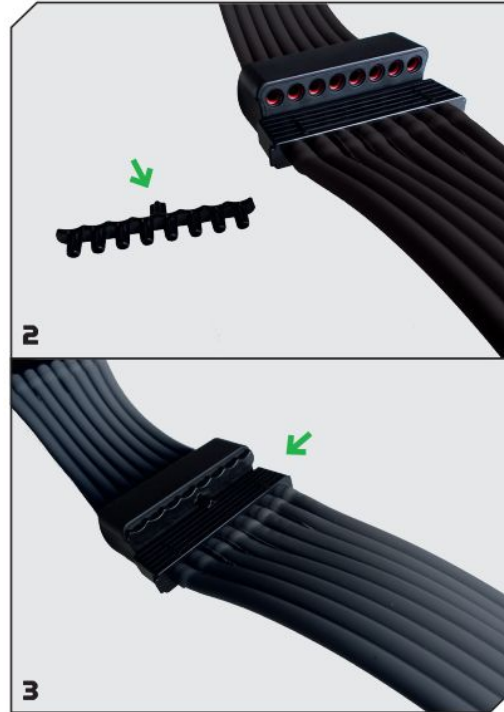
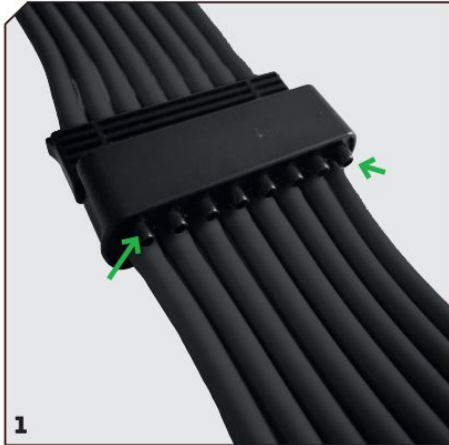

TECHNICAL DETAILS

Number of chambers	6
Dimensions control unit [in cm]	30 x 23.7 x 12.6
Weight [in kg]	~ 5
Control way	LED Touch Control mit kabelloser Fernbedienung
Time setting [in min]	5-99
Pressure output [in mmHg]	30-240
Inflation time	10s +/- 1s
Deflation time	50s +/- 2s
Number of programmes	6 Programme
Deactivatable chambers	ja
Mains voltage & frequency [in Hz]	220-230 V, 50-60 Hz

Power output [in VA]	65
Noise level	<65 dB
Protection class	II/□
Safety class	BF
Waterproof	IP21
Product line	5 Jahre
Application environment	10-40°C, 30-85% (relative), 70kPa-106kPa
Storage environment	-40°C-70°C, 10%-100% (relative), 50kPa-106kPa

REMOTE CONTROL

Battery	DC 3.0V, 1x CR2032
Transmission method	Infrarot
Range	<3m
Size	9,3 x 4,9 x 0,8cm
Weight	20g

PACKAGE CONTENTS



Control unit



Compression boots
(M/L/XL)

The scope of delivery of the boots depends on the set purchased



Remote control



Multi-Plug air hose set

DISPOSAL

Note that the product contains small amounts of lead. For this reason, please ensure that the disposal carried out by an official electronic waste disposal service. **IMPORTANT:** Please do not dispose of the product via your general household waste disposal.

ALTERNATIVELY: We are happy to take care of the disposal of your old Reboots free of charge. Just send it to:
Wellcosan GmbH, Hauptstraße 27, 36381 Schlüchtern, Deutschland
Please enclose a note with a request for disposal.

EXPLANATION OF SYMBOLS USED



Press the button with this symbol to start and pause the application.



Press the button with this symbol to switch on the unit.



Directive 2002/96/EG on electrical and electronic waste: separate collection of electrical and electronic equipment



Only use in enclosed rooms



Protection class II: This icon indicates that the device has an electrical earthing connection (dimension) not needed.



0598

Compliant with the directives of the European Union
Collaboration of a nominated agency; Directive 93/42/EEC



Serial number



Lot number



European plenipotentiary



Attention: Please pay attention to this important information regarding health risks



Caution additional information Note - take note of information



Operate only in temperature range +10°C to 40°C



Reference number on the packaging: Protect against liquids and moisture



Follow the instructions for use



Non-sterile



Operate only in barometric pressure range from 500hPa to 1060hPa



Operate only in a humidity range 30% to 85%.

IP21

Protect from medium-sized solid foreign bodies (diameter >12 mm) and against perpendicular-dripping water



Manufacturer's symbol



2004-06

Date of manufacture



Certified medical device



Keep away from sunlight.

IMPORTANT INFORMATION REGARDING ELECTROMAGNETIC COMPATIBILITY (EMC)

- 1) This product needs special precautions regarding EMC and needs to be installed and put into service according to the EMC information provided, and this unit can be affected by portable and mobile RF communications equipment.
- 2) Do not use a mobile phone or other devices that emit electromagnetic fields, near the unit. This may result in incorrect operation of the unit.
- 3) Caution: This unit has been thoroughly tested and inspected to assure proper performance and operation!
- 4) Caution: this machine should not be used adjacent to or stacked with other equipment and that if adjacent or stacked use is necessary, this machine should be observed to verify normal operation in the configuration in which it will be used

Guidance and manufacturer's declaration - electromagnetic emission		
The device is intended for use in the electromagnetic environment specified below. The customer of the user of the device should assure that it is used in such an environment.		
Emission test	Compliance	Electromagnetic environment - guidance
RF emissions CISPR 11	Group 1	The device uses RF energy only for its internal function. Therefore, its RF emissions are very low and are not likely to cause any interference in nearby electronic equipment.
RF emission CISPR 11	Class B	The device is suitable for use in all establishments, including domestic establishments and those directly connected to the public low-voltage power supply network that supplies buildings used for domestic purposes.
Harmonie emissions IEC 61000-3-2	Class A	
Voltage fluctuations / flicker emissions IEC 61000-3-3	Complies	

Guidance and manufacturer's declaration - electromagnetic immunity

The device is intended for use in the electromagnetic environment specified below. The customer or the user of the device should assure that it is used in such an environment.

Immunity test	IEC 60601 test level	Compliance level	Electromagnetic environment - guidance
Electrostatic discharge (ESD) IEC 61000-4-2	±8 kV contact ±15 kV air	±8 kV contact ±15 kV air	Floors should be wood, concrete or ceramic tile. If floor are covered with synthetic material, the relative humidity should be at least 30%.
Electrical fast transient/burst IEC 61000-4-4	±2 kV for power supply lines	±2kV for power supply lines	Mains power quality should be that of a typical commercial or hospital environment.
Surge IEC 61000-4-5	± 1 kV line(s) to line(s)	±1 kV differential mode	Mains power quality should be that of a typical commercial or hospital environment.
Voltage dips, short interruptions and voltage variations on power supply input lines IEC 61000-4-11	<5% UT (>95% dip in UT) for 0.5 cycle 40% UT (60% dip in UT) for 5 cycles 70%UT(30% dip in UT) for 25 cycles <5% UT (>95% dip in UT) for 5 sec	<5% UT (>95% dip in UT) for 0.5 cycle 40% UT (60% dip in UT) for 5 cycles 70% UT (30% dip in UT) for 25 cycles <5% UT (>95% dip in UT) for 5 sec	Mains power quality should be that of a typical commercial or hospital environment. If the user of the DEVICE requires continued operation during power mains interruptions, it is recommended that the DEVICE be powered from an uninterruptible power supply or a battery.
Power frequency (50Hz/60Hz) magnetic field IEC 61000-4-8	10V/m	10V/m	Power frequency magnetic field should be at levels characteristic of a typical location in a typical commercial or hospital environment.

Note: Ur is the AC mains voltage prior to application of the test level.

Guidance and manufacturer's declaration - electromagnetic immunity

The device is intended for use in the electromagnetic environment specified below. The customer or the user of the device should assure that it is used in such an environment.

Immunity test	IEC 60601 test level	Compliance level	Electromagnetic environment - guidance
Radiated RF IEC 61000-4-3	IOV/m & table 9	IOV/m & table 9	<p>Portable and mobile RF communications equipment should be used no closer to any part of the Device, including cables, than the recommended separation distance calculated from the equation applicable to the frequency of the transmitter.</p> <p>Recommended separation distance $d = 1.167 \sqrt{P}$ 80 MHz to 800 MHz $d = 2.333 \sqrt{P}$ 800 MHz to 2.5 GHz</p> <p>Where P is the maximum output power rating of the transmitter in watts (W) according to the transmitter manufacturer and d is the recommended separation distance in meters (m). Field strengths from fixed RF transmitters, as determined by an electromagnetic site survey, should be less than the compliance level in each frequency range. Interference may occur in the vicinity of equipment marked with the following symbol:</p> 

NOTE 1: At 80 MHz and 800 MHz, the higher frequency range applies.

NOTE 2: These guidelines may not apply in all situations. Electromagnetic propagation is affected by absorption and reflection from structures, objects and people.

Field strengths from fixed transmitters, such as base stations for radio (cellular/cordless) telephones and land mobile radios, amateur radio, AM and FM radio broadcast and TV broadcast cannot be predicted theoretically with accuracy. To assess the electromagnetic environment due to fixed RF transmitters, an electromagnetic site survey should be considered. If the measured field strength in the location in which the Device is used exceeds the applicable RF compliance level above, the Device should be observed to verify normal operation. If normal performance is observed, additional measures may be necessary, such as reorienting or relocating the Device. b Over the frequency range 150 kHz to 80 MHz, field strengths should be less than [V_i V/m].

Test specifications for ENCLOSURE PORT IMMUNITY to RF wireless communications equipment (Table 9)

Test frequency (MHz)	Band •1 (MHz)	Service •1	Modulation bl	Maximum power (W)	Distance (m)	immunity Test Level (V/m)
385	380-390	TETRA400	Pulse modulation bl 18Hz	1.8	0.3	27
450	430-470	GMRS460, FRS 460	FM '1± SkHz deviation !kHz sine	2	0.3	28
710	704-787	LTE Band 13, 17	Pulse mod- ulationbl 217Hz	0.2	0.3	9
745						
780						
810	800-960	GSM800/900, TETRA 800, iDEN 820, CDMA850, LTE Band 5	Pulse modulation bl 18Hz	2	0.3	28
870						
930						
1720	1700-1990	GSM1800; CDMA 1900; GSM 1900; DECT; LTE Band 1,3, 4,25; UMTS	Pulse modulation bl 217Hz	2	0.3	28
1845						
1970						
2450	2400-2570	Bluetooth, WLAN, 802.11 b/g/n, RFID 2450, LTE Band 7	Pulse modulation bl 217Hz	2	0.3	28
5240	5100-5800	WLAN 802.11 a/n	Pulse modulation bl 217Hz	0.2	0.3	9
5500						
5785						

NOTE: If necessary to achieve the IMMUNITY TEST LEVEL, the distance between the transmitting antenna and the ME EQUIPMENT or ME SYSTEM may be reduced to 1 m. The 1 m test distance is permitted by IEC 61000-4-3.

a)For some services, only the uplink frequencies are included.

b)The carrier shall be modulated using a SO% duty cycle square wave signal.

c)As an alternative to FM modulation, SO% pulse modulation at 18 Hz may be used because while it does not represent actual modulation, it would be the worst case.

Test specifications for ENCLOSURE PORT IMMUNITY to RF wireless communications equipment (Table 9)

Test frequency (MHz)	Band •1 (MHz)	Service •1	Modulation bl	Maximum power (W)	Distance (m)	immunity Test Level (V/m)
385	380-390	TETRA400	Pulse modulation bl 18Hz	1.8	0.3	27
450	430-470	GMRS460, FRS 460	FM ¹ ± SkHz deviation !kHz sine	2	0.3	28
710	704-787	LTE Band 13, 17	Pulse mod- ulationbl 217Hz	0.2	0.3	9
745						
780						
810	800-960	GSM800/900, TETRA 800, iDEN 820, CDMA850, LTE Band 5	Pulse modulation bl 18Hz	2	0.3	28

WARRANTY

We offer a 24-month warranty on the control unit. In the event of malfunction, it may be necessary to send the device back for inspection. Please ensure that the shipping box is padded to avoid possible damage during transport. Unfortunately, no claims under the warranty can be brought for defects caused by proper shipping. Terms of warranty: insofar as a legal warranty obligation exists, a replacement will either be provided free of charge or the manufacturer shall have the option to repair the device, under exclusion of the right of cancellation or a reduction in the purchase price. If repeated attempts to effect repair are unsuccessful, or a replacement unit also proves to be defective due to the manufacturer's fault, the customer

shall be entitled to cancel the purchase or receive a reduction in the purchase price. Exclusion of warranty: Excluded from the warranty are defects due to damage caused by the use of force, improper operation, externally applied force, or modifications and repair work performed by third parties, e.g. defects caused by incorrectly rated or short-circuited fuses, or defects attributable to normal wear and tear. Conditions of warranty: The warranty claim exists only in connection with the original proof of purchase (invoice). Please keep the proof of purchase in a safe place. Should you have any problems or questions when using the system, please do not hesitate to contact us at +49 (0) 221 958 124 35 or hallo@reboots.de.

OTHER INFORMATION

DISTRIBUTED BY: Wellcosan GmbH, Hauptstraße 27, 36381 Schlüchtern, Deutschland

Telephone: +49 (0) 666 174 891 06
Mail: hallo@reboots.de
Web: www.reboots.com



Luxus Lebenswelt GmbH [DE]
1 Kochstr. Willich 47877 Germany
SRNCN-MF-000028653
info.m@luxuslw.de
+49 1715605732
Lin Sun



Xiamen Weiyou Intelligent Technology Co.L,td
Adress: Unit 3 No. 6 Xianghong Road, Torch Hi-Tech Zone
Industrial Park, Xiang'an District, Xiamen P.R. China.

The manufacturer declares that the device complies with following normative:
IEC606011, IEC60601-1-2, IEC60601-1-11, IEC62304, ISO10993-5,
ISO10993-10, ISO10993-1, ISO 14971

MODE D'EMPLOI

REBOOTS **ONE** LITE



FRANÇÉS

CHER UTILISATEUR DE REBOOTS

Merci d'avoir acheté cet appareil ! Vous aurez beaucoup de plaisir avec votre Reboots ! Si vous êtes satisfait(e) de votre Reboots, nous serions très heureux de recevoir votre recommandation.

Ces instructions contiennent des détails importants adressés à l'utilisateur afin de prévenir les risques et d'utiliser l'appareil en toute sécurité. Si vous avez des suggestions ou des questions concernant l'utilisation ou les accessoires, n'hésitez pas à nous contacter ! De plus, nous sommes à votre disposition en cas de problèmes qui pourraient survenir lors de l'utilisation du produit.

Téléphone: +49 (0) 6 66 17 48 91 06

Whatsapp: +49 1573 5990081

Mail: hallo@reboots.de

Web: www.reboots.com

HelpDesk: help.reboots.com

AVANT DE COMMENCER

- Avant d'utiliser l'appareil, lisez attentivement le mode d'emploi.
- Conservez ce mode d'emploi pour toute référence ultérieure
- Le dispositif Reboots ne peut pas être utilisé en présence de certaines conditions de santé. Lisez attentivement la liste des contre-indications de la page 51.

DESCRIPTION DU PRODUIT

Le masseur à pression d'air se compose d'un appareil avec une pompe, de manchon gonflables, qui fonctionnent comme une unité, d'un capteur de pression d'air, etc.. L'appareil est relié aux manchons par une série de tuyaux. Le massage par compression est effectué en gonflant et en dégonflant cycliquement les chambres à air. La pression dans le manchon est contrôlée par un capteur et un microprocesseur.

Dans les applications médicales, le masseur à compression d'air produit une compression séquentielle de distale à proximale, ce qui contribue à améliorer la circulation sanguine et lymphatique. Cela permet de prévenir les TVP et de soulager les lymphoedèmes. Dans le cadre d'une utilisation cosmétique, le système assure le drainage des cellules graisseuses et des débris détachés grâce à son massage des pieds vers le haut du corps.

Information

UTILISATION PRÉVUE

Le produit est indiqué pour être utilisé par les professionnels de la santé et les patients à domicile, sous surveillance médicale, pour réduire l'enflure et prévenir la thrombose dans les extrémités inférieures ou le traitement du lymphoedème du sein ou du bras lié au cancer du sein, tel que : Lymphoedème primaire, oedème consécutif à un traumatisme ou à une blessure sportive, oedème post-mobilisation, insuffisance veineuse et lymphoedème. Le système peut être utilisé à domicile ou à l'hôpital par des patients âgés de plus de 18 ans.

INDICATIONS:

Prevention de:

- Thrombose veineuse profonde (TVP)
- Insuffisance veineuse chronique

Traitement de:

- Lymphedema
- Regeneration sportive
- Cedeme résultant de traumatismes et de blessures sportives

CONTRE-INDICATIONS:

Contre-indications absolues:

- Maladies inflammatoires aiguës de la peau
- Arythmie
- Érysipèle
- Thrombophlébite profonde
- oedème pulmonaire
- Thrombose veineuse aiguë
- Hypertension artérielle instable
- Utilisation d'un stimulateur cardiaque
- insuffisances artérielles

LES EFFETS SECONDAIRES:

- Sensation d'inconfort lorsque la pression de sortie est trop importante.
- Rougeur, démangeaisons ou gêne.
- Sensations d'inconfort et de douleur pendant le traitement avec une pression de 120 mmHg ou plus.

PRINCIPE DE FONCTIONNEMENT

La thérapie par compression d'air est une technique thérapeutique utilisée dans les équipements médicaux et comprend une pompe à air et des manchons gonflables (gants, bottes, veste, manches). Pendant l'utilisation, une bande gonflable comprime l'extrémité concernée. Cette manchon est reliée à la pompe par plusieurs tuyaux. Une fois activée, la pompe remplit les chambres à air de le manchon pour exercer une pression sur les tissus, déplaçant ainsi les fluides tels que le sang et la lymphe de la région sous compression. Peu après, la pression est réduite, ce qui favorise l'augmentation du flux sanguin dans cette zone.



INSTRUCTIONS ET AVERTISSEMENTS IMPORTANTS EN MATIÈRE DE SÉCURITÉ

Il est important de lire tous les avertissements et précautions de ce manuel. Elles sont destinées à votre sécurité, à prévenir les blessures et à éviter d'endommager l'appareil.

- N'utilisez pas cet appareil si vous avez un stimulateur cardiaque, un défibrillateur implanté ou tout autre dispositif métallique ou électronique implanté. Une telle utilisation peut entraîner un choc électrique, des brûlures, un dysfonctionnement électrique ou la mort.
- Conservez ces instructions à proximité du produit afin de pouvoir les lire pendant son utilisation.
- Pour éviter les dangers, garantir la sécurité et empêcher un fonctionnement non standard, voici quelques détails dont l'utilisateur doit être conscient lorsqu'il utilise l'appareil.
- L'appareil ne peut pas être utilisé en présence d'un produit anesthésique inflammable avec de l'air, de l'oxygène ou du protoxyde d'azote.
- Les personnes souffrant de troubles psychiques ne doivent utiliser l'appareil que sous surveillance.
- Les réparations, l'entretien et le remplacement des composants ne doivent pas être effectués pendant l'utilisation et uniquement par des spécialistes autorisés par le fabricant. Toute manipulation non autorisée de l'appareil fait perdre le droit à la garantie.
- En cas d'inconfort général ou de douleur pendant l'utilisation, veuillez cesser immédiatement l'utilisation.
- Ne laissez pas l'eau ou d'autres matériaux (par exemple, des clous, des aiguilles et d'autres objets méta) pénétrer à l'intérieur de l'appareil.
- Si l'appareil ne fonctionne pas correctement, ne l'ouvrez pas, ne le démontez pas et ne le modifiez pas de quelque façon que ce soit, au risque de provoquer un incendie, un choc électrique ou d'autres blessures.
- Lors de la première utilisation de l'appareil, le temps d'application ne doit pas dépasser 5 minutes. Pour les applications suivantes, la durée d'application doit être augmentée progressivement en fonction de la condition physique de l'utilisateur. Les applications prolongées peuvent provoquer des effets secondaires indésirables.
- Assurez-vous que la fiche et votre main sont sèches lorsque vous branchez et débranchez la prise.
- N'utilisez l'appareil qu'avec une alimentation monophasée de 220-230V. Après utilisation, vous devez débrancher l'appareil de la prise. Placez l'appareil dans un endroit où vous pouvez facilement retirer la prise à tout moment.
- Assurez-vous que la prise n'est pas tordue ou pliée et ne placez pas d'objets lourds (par exemple, des pieds de table ou de chaise) sur la prise.
- Laisser hors de portée des enfants. Utilisation non adaptée aux bébés et aux jeunes enfants.

- N'utilisez l'appareil que pour l'usage prévu.
- N'utilisez pas l'appareil sur des prises multiples. Ne branchez pas la prise de cet appareil sur une prise où se trouvent d'autres appareils.
- Évitez de secouer ou de faire tomber l'appareil pendant son utilisation ou son transport. Protégez l'appareil contre les chutes et les chocs.
- Gardez l'appareil et les manchons à distance des sources de chaleur (par exemple, radiateurs, cigarettes ou lumière directe du soleil) et utilisez-les uniquement à la température de fonctionnement prévue. Une utilisation en dehors de la température de fonctionnement prévue peut entraîner des risques de détérioration, de décoloration et de déformation des manchons.
- Restez assis pendant l'utilisation. Lorsque vous portez les manchons, gardez vos jambes et vos bras immobiles. Ne courez pas avec les manchons.
- N'utilisez pas d'eau courante, d'huile, d'essence, d'alcool ou d'autres produits chimiques pour nettoyer les manchons et l'appareil afin de ne pas réduire la durée de vie du produit. N'utilisez un chiffon humide pour nettoyer les manchons et le nettoyant textile que s'ils sont très sales. Pour nettoyer l'appareil, veuillez utiliser un chiffon sec.
- Veuillez porter des vêtements pendant l'utilisation de l'appareil. Ne pas utiliser en étant dévêtu.
- Lorsque vous vous débarrassez de l'appareil, des manchons, de la pile de la télécommande ou de l'emballage, veuillez respecter les directives locales en matière d'élimination des déchets et éviter de polluer l'environnement.
- N'ouvrez pas les manchons pendant l'utilisation pour éviter toute détérioration des manchons.
- Si le capteur de pression est détérioré, desserré ou défectueux, l'appareil risque de mal fonctionner. Veuillez contacter le fabricant pour l'inspection et l'entretien.
- Gardez l'appareil hors de portée des animaux domestiques.
- L'appareil doit être placé de telle sorte que la prise puisse être facilement connectée et déconnectée de l'alimentation électrique.
- Faites attention à ne pas placer d'objets lourds sur les manchons, les tuyaux et autres accessoires et à ne pas les tordre ou les plier, car cela pourrait détériorer le capteur de pression.
- Si l'appareil n'est pas utilisé pendant une longue période ou s'il est utilisé à basse température, il risque de ne pas être utilisable. Laissez l'appareil gonfler chaque brassard 3 à 4 fois jusqu'au niveau de pression le plus élevé avant de l'utiliser.

AVANT L'UTILISATION

CONNECTER LES TUYAUX D'AIR

Connectez l'ensemble des tuyaux aux manchons, en commençant par le connecteur gris foncé, puis en branchant les autres connecteurs gris sur les contreparties appropriées.

Remarque : Nous vous recommandons de ne pas détacher les connecteurs par la suite.

MISE EN PLACE DE L'APPAREIL

Assurez-vous que l'appareil est bien en place. Veillez également à ce que l'unité soit libérée de tout objet et non recouverte d'une couverture ou autre. N'utilisez pas l'appareil dans des pièces humides ou à forte humidité atmosphérique, comme les saunas ou les salles de bain.

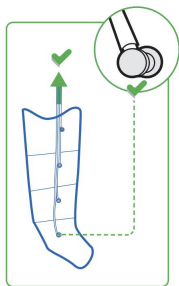

FIXATION DES MANCHONS DE JAMBE

Pour éviter toute contamination, nous vous recommandons de porter des leggings ou des pantalons de survêtement lorsque vous utilisez l'appareil. Videz vos poches avant l'application !

REMARQUE : En général, les bottes doivent être remontées aussi loin que possible. Seule la pointe des pieds (pas les orteils !) doit dépasser à l'extrémité. De cette façon, vous pouvez vous assurer que l'ensemble de vos jambes bénéficient de manière optimale de l'application de la récupération.

Les fermetures éclair des manchons doivent être complètement fermées pour éviter que les manchons ne s'ouvrent soudainement et ne causent d'éventuels problèmes.

Après avoir branché l'appareil sur la prise de courant, mis les manchons et serré la fermeture éclair, vous pouvez régler les commandes de l'application Reboots sur l'unité de commande. Vous trouverez de plus amples informations dans les pages suivantes.

ATTENTION ::

Assurez-vous toujours que les tuyaux ne sont pas pliés et que vous n'êtes pas assis sur les tuyaux.



POSITIONNEMENT DE LA MULTIPRISE

Insérez la multiprise à l'avant de l'appareil jusqu'à la butée. Assurez-vous que la multiprise est insérée dans le bon sens dans l'appareil (petit raccord dans le petit orifice).

PILES DE LA TÉLÉCOMMANDE

Avant la première utilisation : Retirez la protection de la pile et insérez la pile (Type : CR2032 ; Diamètre : 20mm, Hauteur : 2.5mm, Voltage : 3V) !

En raison des politiques d'expédition, nous ne sommes pas autorisés à fournir une pile. Nous vous demandons de bien vouloir faire preuve de compréhension.

ATTENTION : Gardez la télécommande et la pile hors de portée des enfants car il y a un risque de suffocation.

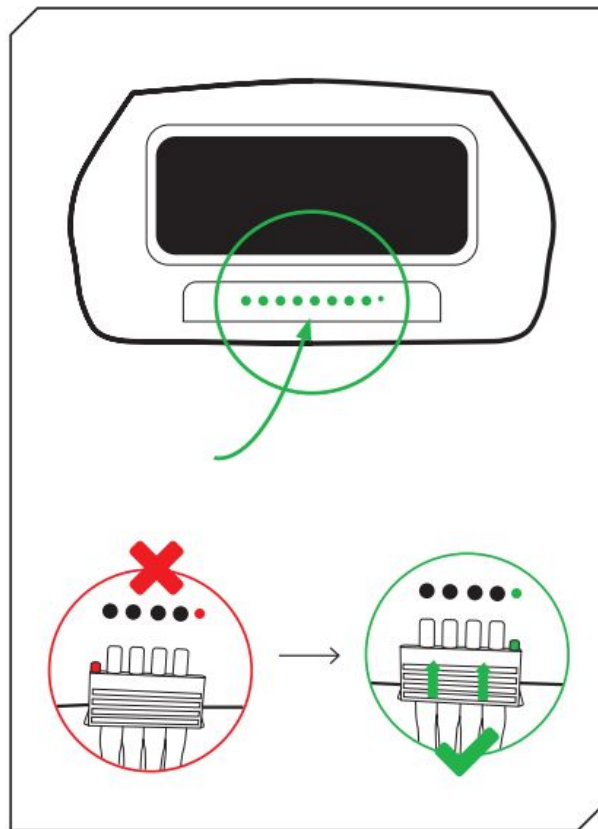

FONCTIONNEMENT

Pour commencer un programme, suivez l'ordre des graphiques indiqués à droite. Pendant l'application du Reboot, tenez vos jambes aussi horizontalement que possible et assurez-vous que les tubes d'alimentation en air ne sont pas pliés. Vous pouvez régler vous-même la pression de 30 à 240 mmHg par incréments de 30. Si nécessaire, il est possible de désactiver certaines chambres afin par exemple d'éviter les zones sensibles.

ATTENTION : Avant la première utilisation de la télécommande, la protection de la pile doit être retirée et une pile (type : CR2032) doit être insérée ! En raison des règles d'expédition, nous ne sommes malheureusement pas autorisés à inclure des piles. Merci de votre compréhension.



VERSION LITE: Télécommande avec chacune 6 chambres de compression.

3. CHOISIR LA DURÉE

Lors de la première utilisation, utilisez Reboots pendant 5 minutes maximum. Augmentez progressivement la durée à chaque utilisation.

1. ALLUMER L'UNITÉ DE CONTRÔLE

2. SÉLECTIONNER UN PROGRAMME



5. DÉMARRER LA SÉANCE

VERSION LITE

Unité de contrôle avec 6 chambres de compression.

6. DÉSACTIVER LES CHAMBRES DE COMPRESSION (OPTIONNEL)

Si vous souhaitez exclure certaines zones de la jambe du massage, sélectionnez ici les chambres de compression que vous souhaitez désactiver.

4. SÉLECTIONNER LA PRESSION

Note : Commencez avec une pression basse. Vous pouvez l'augmenter pendant la séance !

PROGRAMMES / GUIDE

Une récupération maximale pour une performance maximale :

Afin d'obtenir les meilleurs résultats de votre programme de récupération, veuillez noter les points suivants :

UTILISATION

Les Recovery Boots peuvent être utilisées aussi bien après le sport pour récupérer et se détendre, qu'avant l'entraînement pour décontracter les muscles. Selon le programme, différents aspects sont ciblés.

DUREE ET FREQUENCE: La durée d'utilisation optimale se situe entre 30 et six minutes après l'entraînement. Pour décontracter les muscles avant l'ent raffinement, une utilisation de 10 à 20 minutes est recommandée. Il n'existe pas de prescription spécifique en matière de durée ou fréquence maximale d'utilisation. En règle générale : tant que l'utilisation est agréable, les Reboots peuvent être utilisés. Après le sport, les Reboots sont idéalement utilisés à une pression moyenne a elevee. Avant le départ, il est recommandé d'utiliser les Reboots à une pression moyenne. Tant que l'utilisation reste agréable, il est possible d'augmenter la pression et de prolonger la durée. Nous vous recommandons de passer lentement d'un niveau de pression à l'autre afin de trouver votre réglage optimal. Plus n'est pas toujours mieux : le programme de récupération ne doit jamais être désagréable ou douloureux.

Vous trouverez de plus amples informations sur l'utilisation correcte de cet appareil, la sélection des programmes et d'autres paramètres dans notre Guide d'utilisation.

www.reboots.de/blog/reboots-guide

Exemple d'utilisation des programmes

F INTENSE FLOW

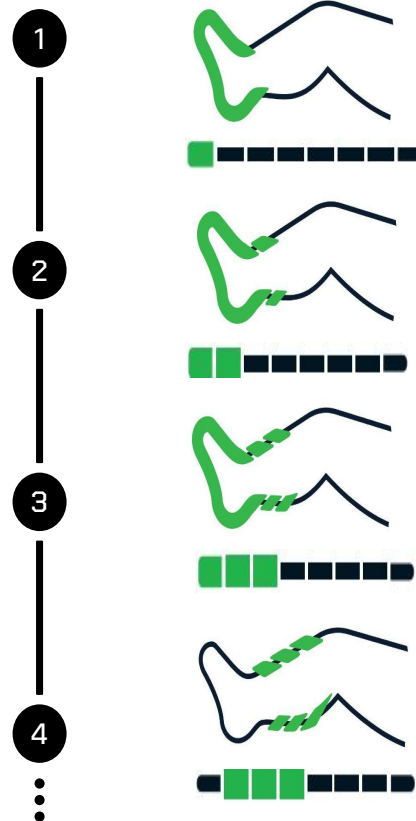

A FLOW

Pression ponctuelle pour détendre les muscles

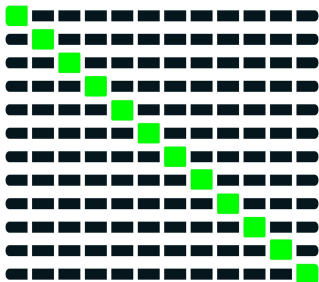

B INTENSE

Pression continue pour éliminer le lactate

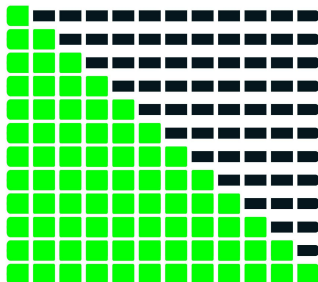

C DOUBLE

Courtes applications grâce à plusieurs cycles simultanés

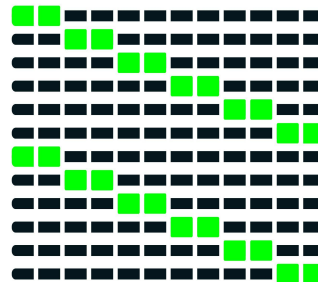

D IMPULSE

Courtes applications, plus intensif que le programme C

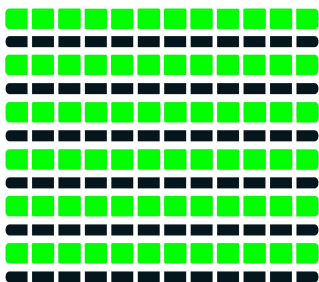

E INTENSE DOUBLE

Massage ondulé pour l'élimination du lactate

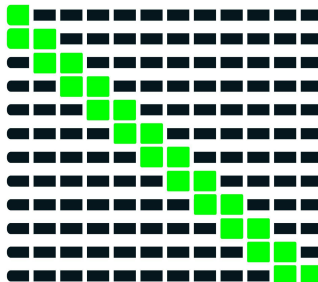

F INTENSE FLOW

Pression constante pour éliminer le lactate, moins intensif que le B

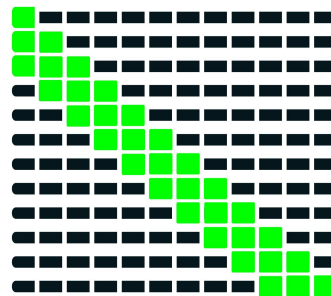

APRÈS VOTRE SESSION

FINALISATION ET DÉMONTAGE DE L'APPAREIL

Une fois que le temps programmé s'est écoulé, ou après avoir appuyé sur le bouton d'arrêt, vous pouvez débrancher la multiprise de l'appareil. Si vous n'êtes pas à l'aise pendant le massage, vous pouvez également y mettre fin à tout moment, comme vous le souhaitez. Ensuite, vous pouvez ouvrir le manchon. Pour évacuer plus rapidement l'air des coussins d'air, nous vous recommandons, après utilisation, de pousser l'air restant hors des manchons avec les deux mains, en vérifiant que la prise multiple est retirée.

Après utilisation, nous vous recommandons de laisser les bouchons gris des boutons de manchette attachés au manchon et de retirer simplement la fiche multiple du dispositif. Pour le rangement, placez les manchons l'un sur l'autre et enrroulez-les sans serrer avec le set de tuyaux attachés.

NETTOYAGE

Pour nettoyer les manchons et le reste des accessoires, nous vous recommandons d'utiliser un chiffon humide. En cas de forte salissure, vous pouvez également utiliser un nettoyant textile doux. Avant de nettoyer les manchons, retirez les bouchons des tuyaux et laissez toujours les manchons sécher complètement.

En cas d'utilisation par plusieurs personnes, nous recommandons de désinfecter les manchons à l'aide d'un spray désinfectant pour textiles. Utilisez des détergents et des désinfectants ne contenant pas d'huile, de benzène, d'alcool, d'essence et/ou d'agents chimiques. Ne lavez pas les manchons dans une machine à laver ou sous l'eau courante. Éteignez l'appareil avant de le nettoyer. Pour désinfecter les manchettes, il convient d'utiliser des produits désinfectants tels que Descosept pur ou des produits comparables de composition similaire.

STOCKAGE

Stockez le produit à température ambiante (minimum 10°C, maximum 40°C) et dans des espaces bien ventilés, secs et sans poussière (minimum 30%, maximum 85% d'humidité relative). Stockez le produit dans des endroits à l'abri du gel, car celui-ci pourrait endommager le produit.

Assurez-vous également de ne pas détériorer les manchons pendant le stockage, en particulier s'ils sont stockés avec des objets pointus tels que des ciseaux, ou des objets à bords coupants.

Pour un stockage à long terme, nous vous recommandons de stocker le produit dans l'emballage dans lequel vous l'avez acheté.

DEPANNAGE

1. L'APPAREIL NE S'ALLUME PAS

Si l'appareil ne s'allume pas, vérifiez si la prise a été correctement branchée dans la prise de courant. Si l'appareil ne s'allume toujours pas, contactez notre service clientèle.

2. L'APPAREIL EST EN TRAIN DE POMPER, MAIS IL NE SOUFFLE QU'UN SEUL OU AUCUN DES DEUX MANCHONS.

Si un seul ou aucun des deux manchons ne doit se gonfler après le début de la séance, veuillez vérifier (A) si la fiche multiple est entièrement et correctement insérée dans l'appareil. Vérifiez également (B) que les tuyaux d'air ne sont pas pliés, par exemple parce que vous êtes assis sur les tuyaux. Vérifiez (C) que les bouchons gris du manchon sont tous correctement fixés au manchon.

3. LES MANCHONS SE GONFLENT DANS LE MAUVAIS ORDRE.

Assurez-vous que le multiprise est correctement inséré dans l'appareil. Il y a un petit mamelon supplémentaire, le multi-prise, qui doit être inséré dans le trou prévu à cet effet. Si la multiprise est insérée dans l'appareil dans le mauvais sens, la multiprise sera placée tordue.

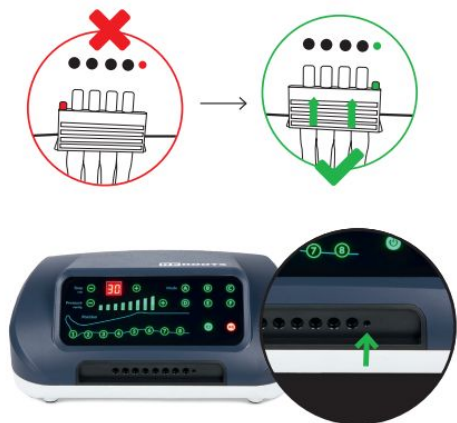

4. MON REBOOTS EST TRÈS BRUYANT.

Pendant son utilisation, il doit être possible de parler ou de se détendre et de bavarder avec une autre personne, sans aucun problème. Si ce n'est pas le cas, parce que le Reboots est trop bruyant, cela signifie que la vis de transport située sur la partie inférieure de l'appareil n'a pas encore été retirée. Ouvrez le couvercle du fond et retirez la vis de sécurité à l'aide du tournevis fourni. Cette vis ne sert qu'à sécuriser l'appareil pendant le transport et peut ensuite être éliminée.

5. VOUS ENTENDEZ L'AIR S'ÉCHAPPER DE L'APPAREIL, DES TUYAUX OU DES MANCHONS.

- (A) Vérifiez que les tuyaux et les bouchons ne sont pas détériorés.
- (B) Vérifiez que la prise multiple est correctement branchée sur l'appareil.
- (C) Vérifiez que le tuyau n'est pas plié ou n'a pas été arraché.

MODE D'EMPLOI DES ACCESSOIRES

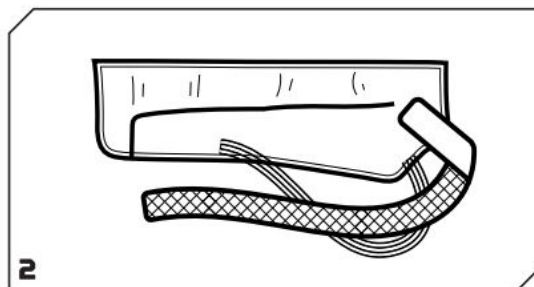
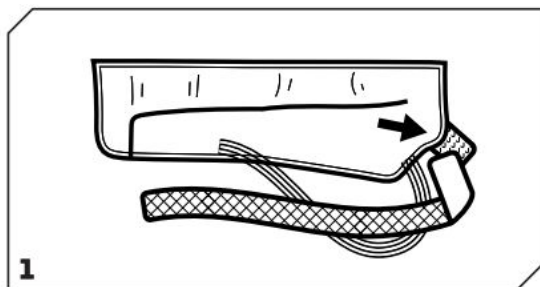

Attachez la sangle en velcro à l'arrière du manchon.

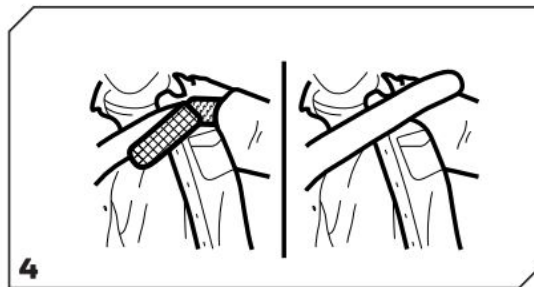
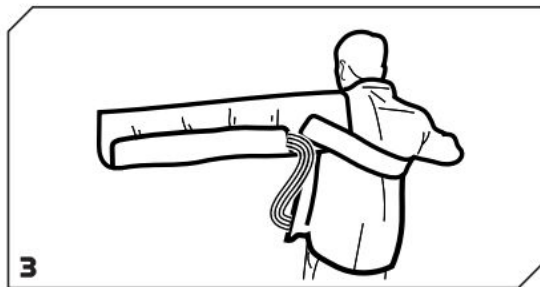

Tirez le manchon sur votre bras et assurez-vous que la fin repose sur votre épaule. Passez la sangle sous votre autre bras et attachez-la à l'avant du manchon.

L'UTILISATION DE MANCHONS INDIVIDUELS

Utilisez le bouchon factice qui se trouve à l'arrière du connecteur rapide pour bloquer les fentes inutilisées du connecteur rapide. Cela vous permet d'utiliser un seul manchon (par exemple un manchon de bras) sans avoir besoin de connecter un deuxième manchon au connecteur rapide.

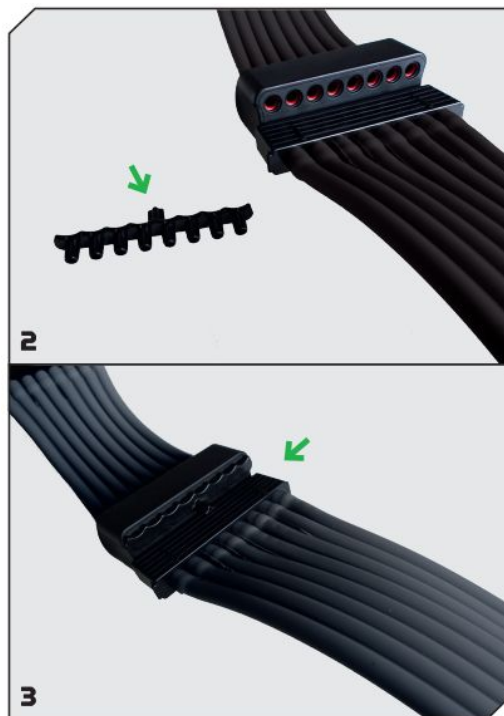
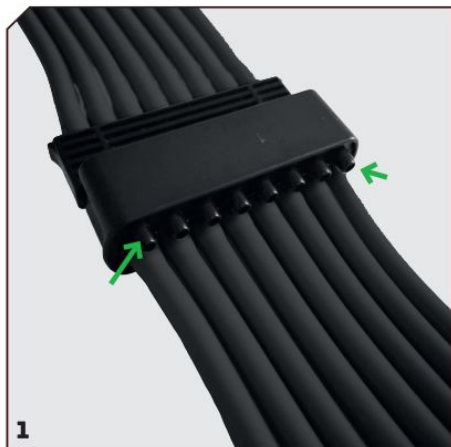

INFORMATIONS TECHNIQUES

Nombre de chambres	6
Dimensions de l'unité de contrôle [en cm]	30 x 23.7 x 12.6
Poids [kg]	~ 5
Moyen de controle	LED Touch Control avec télécommande sans fil
Fixation de l'heure [min]	5-99
Sortie de pression [mmHg]	30-240
Temps d'inflation	10s +/- 1s
Temps de déflation	50s +/- 2s
Nombre de programmes	6 Programmes
Chambres désactivables	Oui
Tension et fréquence du réseau [Hz]	220-230 V, 50-60 Hz

Production d'énergie [VA]	65
Niveau de bruit	<65 dB
Classe de protection	II/□
Classe de sécurité	BF
Étanchéité	IP21
Vie des produits	5 Années
Environnement de l'application	10-40°C, 30-85% (relatif), 70kPa-106kPa
Environnement de stockage	-40°C-70°C, 10%-100% (relatif), 50kPa-106kPa

TÉLÉCOMMANDE

Batterie	DC 3.0V, 1x CR2032
Méthode de transmission	Infrarouge
Gamme	<3m
Taille	9,3 x 4,9 x 0,8cm
Poids	20g

SIGNIFICATION DES SYMBOLES UTILISÉS



Unité de contrôle



Boots
(M/L/XL)

L'étendue de la livraison des manchons de jambes dépend de l'ensemble acheté.



Telecommande



Ensemble de tuyaux
d'air Multiprise

ELIMINATION

Notez que le produit contient de petites quantités de plomb. Pour cette raison, veuillez vous assurer que l'élimination du produit est effectuée par un service officiel d'élimination des déchets électroniques.

Important : Ne jetez pas le produit par le biais de votre système général d'élimination des déchets ménagers.

Autre solution : nous sommes heureux de nous charger gratuitement de l'élimination de votre ancien Reboots. Il suffit de l'envoyer à :

Wellcosan GmbH
Bellinger Tor 16a
36396 Steinau a. d. Str.
Allemagne

Veuillez joindre une note à votre demande d'élimination.

SIGNIFICATION DES SYMBOLES UTILISÉS



Appuyez sur le bouton portant ce symbole pour démarrer et mettre en pause l'application.

LOT

Numero de lot



Non sterile



Appuyez sur le bouton portant ce symbole pour allumer l'appareil.

EC REP

Plénipotentiaire européen



Fonctionnement uniquement dans la plage de pression atmosphérique comprise entre 500 hPa et 1060 hPa



Directive 2002/96/CE relative aux déchets d'équipements électriques et électroniques (DEEE) : collecte séparée des équipements électriques et électroniques.



Attention : Soyez attentif à ces informations importantes concernant les risques pour la santé.



Fonctionnement uniquement dans la plage d'humidité de 30% à 85%.



Utiliser seulement dans des pieces fermees



Attention Respecter les consignes d'accompagnement - Respecter les notes

IP21

Protégé contre les corps étrangers solides de taille moyenne (diamètre: 12mm) et contre les gouttes d'eau tombant verticalement



Classe de protection II: ce symbole indique que l'appareil ne nécessite pas de connexion électrique à la terre (masse)



Fonctionne uniquement dans une plage de température de +10°C à 40°C



Symbole du fabricant

CE
0598

Conforme aux directives de l'Union européenne avec la participation d'un organisme notifié; directive 93/42/CEE



Marquage sur l'emballage: protege de l'humidite



Date de fabrication

SN

Numero de serie



Suivre le mode d'emploi

MD

produit médical certifié



Tenir à l'abri de la lumière du soleil

INFORMATIONS IMPORTANTES CONCERNANT LA COMPATIBILITÉ ÉLECTROMAGNÉTIQUE (CEM)

- 1) Ce produit nécessite des précautions particulières en matière de CEM et doit être installé et mis en service conformément aux informations CEM fournies. Cet appareil peut être affecté par des équipements de communication RF portables et mobiles.
- 2) N'utilisez pas de téléphone portable ou d'autres appareils émettant des champs électromagnétiques à proximité de l'appareil. Cela pourrait provoquer un fonctionnement incorrect de l'appareil.
- 3) Attention : Cet appareil a été minutieusement testé et inspecté pour garantir des performances et un fonctionnement corrects !
- 4) Attention : cette machine ne doit pas être utilisée à côté ou empilée avec d'autres équipements et si une utilisation adjacente ou empilée est nécessaire, cette machine doit être observée pour vérifier son fonctionnement normal dans la configuration dans laquelle elle sera utilisée.

Orientation et déclaration de fabrication - emission électromagnétique		
L'appareil est destiné à être utilisé dans l'environnement électromagnétique spécifié ci-dessous. Le client ou l'utilisateur de l'appareil doit s'assurer qu'il est utilisé dans un tel environnement.		
Test d'émission	Conformité	Environnement électromagnétique - orientation
Emissions RF CISPR 11	Groupe 1	L'appareil utilise l'énergie RF uniquement pour son fonctionnement interne. Par conséquent, ses émissions RF sont très faibles et ne sont pas susceptibles de provoquer des interférences avec les équipements électroniques situés à proximité.
Emission RF CISPR 11 Émissions harmoniques IEC 61000-3-2	Classe B Classe A	L'appareil peut être utilisé dans tous les établissements, y compris les établissements domestiques et ceux directement raccordés au réseau public d'alimentation électrique à basse tension qui alimente les bâtiments à usage domestique.
Fluctuations de tension / émissions de scintillement IEC 61000-3-3	Se conforme a	

Orientations et déclaration du fabricant- immunité électromagnétique

L'appareil est destiné à être utilisé dans l'environnement électromagnétique spécifié ci-dessous. Le client ou l'utilisateur de l'appareil doit s'assurer qu'il est utilisé dans un tel environnement.

Test d'immunité	Niveau d'essai CEI60601	Niveau de conformité	Environnement électromagnétique - orientation
Decharge électrostatique (ESD) IEC 61000-4-2	contact ±8 kV contact ±15 kV air	contact ±8 kV contact ±15 kV air	Les sols doivent être en bois, en béton ou en carreaux de céramique. Si le sol est recouvert de matériaux synthétiques, l'humidité relative doit être d'au moins 30 %.
Transitoire électrique/rupture rapide CEI 61000-4-4	±2 kV pour les lignes d'alimentation électrique	±2kV pour les lignes d'alimentation électrique	La qualité de l'alimentation électrique doit être celle d'un environnement commercial ou hospitalier typique.
Surtension IEC 61000-4-5	± 1 kV ligne(s) a ligne(s)	Mode différentiel ±1 kV	La qualité de l'alimentation électrique doit être celle d'un environnement commercial ou hospitalier typique.
Creux de tension, coupures brèves et variations de tension sur les lignes d'entrée de l'alimentation électrique CEI 61000-4-11	<5% UT {>95% dip in UT} pour 0,5 cycle 40% UT {60% dip in UT} pour 5 cycles 70% UT {30% dip in UT} pour 25 cycles <5% UT {>95% dip in UT} pour 5 sec	<5%UT{>95% dip in UT} pour 0,5 cycle 40% UT {60% dip in UT} pour 5 cycles 70% UT {30% dip in UT} pour 25 cycles <5% UT {>95% dip in UT} pour 5 sec	La qualité de l'alimentation du secteur doit correspondre à celle d'un environnement commercial ou hospitalier typique. Si l'utilisateur du DISPOSITIF doit continuer à fonctionner pendant les interruptions du secteur, il est recommandé d'alimenter le DISPOSITIF à partir d'une alimentation sans coupure ou d'une batterie.
Fréquence du courant (50Hz/60Hz) champ magnétique IEC 61000-4-8	10V/m	10V/m	Le champ magnétique à haute fréquence doit être à des niveaux caractéristiques d'un emplacement typique dans un environnement commercial ou hospitalier typique.

Note: UT est la tension du secteur avant l'application du niveau de test.

Orientation et déclaration de fabrication - immunité électromagnétique

L'appareil est destiné à être utilisé dans l'environnement électromagnétique spécifié ci-dessous. Le client ou l'utilisateur de l'appareil doit s'assurer qu'il est utilisé dans un tel environnement.

Test d'immunité	Niveau d'essai CEI 60601	Niveau de conformité	Environnement électromagnétique - orientation
RF rayonnement IEC 61000-4-3	10V/m & tableau 9	10V/m & tableau 9	<p>Les équipements de communication RF portables et mobiles ne doivent pas être utilisés plus près de toute partie de l'appareil, y compris les câbles, que la distance de séparation recommandée calculée à partir de l'équation applicable à la fréquence de l'émetteur.</p> <p>Distance de séparation recommandée $d = 1.167 \sqrt{P}$ 80 MHz à 800 MHz $d = 2.333 \sqrt{P}$ 800 MHz à 2,5 GHz</p> <p>Où P est la puissance de sortie maximale de l'émetteur en watts (W) selon le fabricant de l'émetteur et d est la distance de séparation recommandée en mètres (m). Les intensités de champ des émetteurs RF fixes, telles que déterminées par une étude électromagnétique du site, doivent être inférieures au niveau de conformité dans chaque gamme de fréquences. Des interférences peuvent se produire à proximité des équipements marqués du symbole suivant :</p> 

NOTE 1: A 80 MHz et 800 MHz, la gamme de fréquences supérieure s'applique.

NOTE 2: Ces directives peuvent ne pas s'appliquer dans toutes les situations. La propagation électromagnétique est affectée par l'absorption et la réflexion des structures, des objets et des personnes.

Les intensités de champ provenant d'émetteurs fixes, tels que les stations de base pour les radiotéléphones (cellulaires/sans fil) et les radios mobiles terrestres, la radio amateur, la diffusion radio AM et FM et la diffusion TV ne peuvent pas être prédites théoriquement avec précision. Pour évaluer l'environnement électromagnétique dû aux émetteurs RF fixes, une étude électromagnétique du site doit être envisagée. Si l'intensité de champ mesurée à l'endroit où l'Appareil est utilisé dépasse le niveau de conformité RF applicable ci-dessus, l'Appareil doit être observé pour vérifier son fonctionnement normal. Si les performances sont normales, des mesures supplémentaires peuvent être nécessaires, comme la réorientation ou le déplacement du dispositif. b Dans la gamme de fréquences de 150 kHz à 80 MHz, les forces de champ doivent être inférieures à [V/m].

Spécifications d'essai pour l'IMMUNITÉ DU PORT DE FERMETURE aux équipements de communication sans fil RF (Tableau 9)

Fréquence d'essai (MHz)	Bande-1 (MHz)	Service ¹	Modulation bJ	Puissance maximale(W)	Distance (m)	Niveau du test de immunité (V/m)
385	380-390	TETRA400	Modulation d'impulsion bJ 18Hz	1.8	0.3	27
450	430-470	GMRS 460, FRS 460	FM ¹ ± Deviation SkHz lkHz sinus	2	0.3	28
710 745 780	704-787	Bande LTE 13, 17	Modulation d'impulsion bJ 217Hz	0.2	0.3	9
810 870 930	800-960	GSM800/900, TETRA 800, iDEN 820, CDMA 850, LTE Band 5	Modulation d'impulsion bJ 18Hz	2	0.3	28
1720	1700-1990	GSM1800; CDMA 1900	Modulation d'impulsion bJ	2	0.3	28
1845 1970		GSM 1900 DECT; LTE Bande 1,3, 4,25 UMTS	217Hz			
2450	2400-2570	Bluetooth, WLAN, 802.11 b/g/n, RFID 2450, bande LTE 7	Modulation d'impulsion bJ 217Hz	2	0.3	28
5240 5500 5785	5100-5800	WLAN 802.11 a/n	Modulation d'impulsion bJ 217Hz	0.2	0.3	9

NOTE: Si nécessaire pour atteindre le NIVEAU D'ESSAI D'IMMUNITÉ, la distance entre l'antenne d'émission et l'EQUIPEMENT ME ou le SYSTEME NE peut être réduite à 1 m. La distance d'essai de 1 m est autorisée par la norme CEI 61000-4-3.

- a) Pour certains services, seules les fréquences de liaison montantes sont incluses.
- b) La porteuse doit être modulée à l'aide d'un signal à onde carrée avec un rapport cyclique de 50%.
- c) Comme alternative à la modulation FM, une modulation d'impulsion a so% a 18 Hz peut être utilisée car, bien qu'elle ne représente pas une modulation réelle, elle serait la pire des éventualités.

DÉCLARATION DE GARANTIE

Nous offrons une garantie de 24 mois sur l'unité de commande. En cas de dysfonctionnement, il peut être nécessaire de renvoyer l'appareil pour contrôle. Veuillez vous assurer que la boîte d'expédition est rembourrée pour éviter tout dommage éventuel pendant le transport.

Malheureusement, aucune réclamation au titre de la garantie ne peut être introduite pour des défauts causés par une expédition inadéquate.

Conditions de garantie : Dans la mesure où une obligation légale de garantie existe, un remplacement sera fourni gratuitement ou le fabricant aura la possibilité de réparer l'appareil, à l'exclusion du droit d'annulation ou d'une réduction du prix d'achat. Si des tentatives répétées de réparation échouent, ou si un appareil de remplacement s'avère également défectueux par la faute du fabricant, le client aura le droit d'annuler l'achat ou de recevoir une réduction du prix d'achat.

Exclusion de la garantie : Sont exclus de la garantie les défauts dus à des dommages causés par l'usage de la force, une utilisation incorrecte, une force appliquée de l'extérieur ou des modifications et réparations effectuées par des tiers, par exemple les défauts causés par des fusibles de valeur nominale incorrecte ou court-circuités, ou les défauts attribuables à une usure normale. Conditions de la garantie : Le droit à la garantie n'existe que dans le cadre de la preuve d'achat originale (facture). Veuillez conserver la preuve d'achat dans un endroit sûr.

Si vous avez des problèmes ou des questions lors de l'utilisation du système, n'hésitez pas à nous contacter au +49 (0) 666 174 891 06 ou à hallo@reboots.de.

AUTRES REMARQUES

DISTRIBUÉ PAR: Wellcosan GmbH, Hauptstraße 27, 36381 Schlüchtern, Allemagne

Telephone: +49 (0) 666 174 891 06

Mail: hallo@reboots.de

Web: www.reboots.com



Luxus Lebenswelt GmbH [DE]
1 Kochstr. Willich 47877 Germany
SRNCN-MF-000028653
info.m@luxuslw.de
+49 1715605732
Lin Sun

Xiamen Weiyou Intelligent Technology Co.Ltd
Address: Unit 3 No. 6 Xianghong Road, Torch Hi-Tech Zone
Industrial Park, Xiang'an District, Xiamen P.R. China.

Le fabricant déclare que l'appareil est conforme aux normes suivantes:
IEC606011, IEC60601-1-2, IEC60601-1-11, IEC62304, ISO10993-5,
ISO10993-10, ISO10993-1, ISO 14971

INSTRUCCIONES DE USO

REBOOTS **ONE** LITE



ESPAÑOL

ESTIMADO USUARIO DE REBOOTS

Estas instrucciones contienen detalles que el usuario debe tener en cuenta para evitar peligros y utilizar el aparato con seguridad. Si tienes alguna pregunta sobre el uso, los accesorios o las sugerencias, ¡no dudes en ponerte en contacto con nosotros! También estamos a tu disposición si tienes algún problema al utilizar el producto.

Teléfono: +49 (0) 666 174 891 06

Whatsapp: +49 1573 5990081

Correo: hallo@reboots.de

Web: www.reboots.com

HelpDesk: help.reboots.com

ANTES DE EMPEZAR

- Lee atentamente las instrucciones de funcionamiento antes de utilizar el dispositivo.
- Guarda estas instrucciones de funcionamiento para futuras consultas.
- Los equipos Reboots no se pueden utilizar en determinadas condiciones de salud. Lee atentamente la lista de contraindicaciones de la página 75.

DESCRIPCIÓN DEL PRODUCTO

El masajeador por presión de aire consiste en un dispositivo con una bomba de aire y accesorios inflables (pantalones, botas, mangas), que funcionan junto al equipo como una unidad. El dispositivo está conectado a los accesorios inflables a través de una serie de mangueras. El masaje de compresión se realiza inflando y desinflando cíclicamente las cámaras de aire. La presión en el accesorio es controlada por un sensor y un microprocesador. En aplicaciones médicas, el masajeador de presión de aire produce una compresión secuencial de distal a proximal, ayudando a mejorar la circulación de la sangre y la linfa, prevenir la TVP y aliviar el linfedema. En el uso cosmético, el sistema proporciona un drenaje de células de grasa sueltas y desechos a través de su masaje desde los pies hacia la parte superior del cuerpo.

INDICACIONES

USO PREVISTO

El producto está indicado para su uso por profesionales médicos y pacientes en el hogar, que están bajo supervisión médica, para reducir la hinchazón y prevenir la trombosis en las extremidades inferiores o el tratamiento del linfedema relacionado con el cáncer de mama de tronco o de brazo, como por ejemplo: Linfedema primario, edema posterior a traumatismos y lesiones deportivas, edema post inmovilización, insuficiencias venosas y linfedema. El sistema puede ser usado en casa o en hospitales por pacientes mayores de 18 años.

INDICACIONES

Prevención de

- trombosis venosa profunda (TVP)
- insuficiencia venosa crónica

Tratamiento de

- linfedemas
- regeneración deportiva
- edemas a consecuencia de traumatismos y lesiones deportivas

CONTRAINDICACIONES

Contraindicaciones absolutas:

- enfermedades cutáneas inflamatorias agudas
- arritmia
- erisipela
- tromboflebitis profunda
- edema pulmonar
- trombosis venosa aguda
- hipertensión inestable
- uso de marcapasos
- insuficiencias arteriales

EFECTOS SECUNDARIOS

- Sentirse incómodo cuando la presión de salida es demasiado grande.
- Enrojecimiento, picazón o malestar
- Sensaciones de malestar y dolor durante el tratamiento con una presión de 120 mmHg o mayor.

PRINCIPIO ACTIVO

La terapia de compresión con aire comprimido es una técnica terapéutica que se utiliza en equipos médicos que incluyen una bomba de aire y accesorios inflables (pantalones, botas, mangas). Durante el uso, un accesorio inflable encierra la extremidad a tratar. El accesorio está conectado a la bomba a través de varias líneas de presión. Cuando se activa la bomba, se llenan las cámaras de aire del accesorio para presurizar los tejidos de la extremidad, desplazando así los fluidos como sangre y linfa del área presurizada. Poco tiempo después, la presión se reduce, lo que permite un mayor flujo sanguíneo de regreso a la extremidad.



INSTRUCCIONES Y ADVERTENCIAS DE SEGURIDAD IMPORTANTES

Es importante que lea todas las advertencias y precauciones de este manual. Son para su seguridad, para prevenir lesiones y para evitar daños en la unidad.

- No utilice este aparato si tiene un marcapasos, un desfibrilador implantado u otro dispositivo metálico o electrónico implantado. Dicho uso puede provocar una descarga eléctrica, quemaduras, un mal funcionamiento eléctrico o la muerte.
- Mantenga estas instrucciones cerca del producto para que pueda leerlas mientras lo utiliza.
- Para evitar peligros, garantizar la seguridad o prevenir un funcionamiento no estándar, a continuación se indican algunos detalles que el usuario debe tener en cuenta al utilizar el producto.
- El aparato no es adecuado para su uso en presencia de una mezcla anestésica inflamable con aire, oxígeno u óxido nitroso.
- El dispositivo no está destinado a ser utilizado sin supervisión por pacientes incapaces de dar su consentimiento, enfermos mentales o con demencia.
- Las reparaciones, el mantenimiento y la sustitución de los componentes no deben realizarse durante el uso y sólo por profesionales autorizados por el fabricante. También existe el riesgo de perder la garantía.
- Si siente molestias o dolor durante su uso, deje de usarlo inmediatamente.
- Cuando utilice el aparato por primera vez, el tiempo de aplicación no debe superar los 5 minutos. Para las aplicaciones posteriores, el tiempo de aplicación debe aumentar gradualmente en función del estado físico del usuario. Las aplicaciones más prolongadas pueden causar efectos secundarios indeseables.
- El producto no debe ser utilizado por bebés o niños pequeños.
- Mantener fuera del alcance de los niños.
- Asegúrese de que no entre agua ni otros materiales (por ejemplo, clavos, agujas u otros objetos metálicos) en el aparato.
- Si el aparato no funciona correctamente, no lo abra, desmonte o modifique de ninguna manera, ya que podría provocar un incendio, una descarga eléctrica u otras lesiones.

- Asegúrese de que el enchufe y su mano están secos cuando enchufe o desenchufe el cable de alimentación. Utilice el aparato sólo con corriente monofásica de 220-230 V. Después de su uso, el aparato debe ser desconectado de la red eléctrica. Asegúrese de que el aparato está colocado de forma que pueda desconectar fácilmente de la red eléctrica en cualquier momento.
- Asegúrese de que el cable de alimentación no esté torcido o doblado y no coloque ningún objeto pesado (por ejemplo, las patas de una mesa o una silla) sobre él.
- Utilice la unidad sólo para el fin previsto.
- No utilice la unidad en varios enchufes. No conecte el enchufe de este aparato a una toma de corriente con otros aparatos.
- No utilice la unidad desnuda. Lleve ropa interior o pantalones durante su uso.
- Evite sacudir o dejar caer la unidad durante su uso o transporte. Proteja la unidad de caídas e impactos.
- Mantenga la unidad y las cubiertas protectoras alejadas de fuentes de calor (como radiadores, cigarrillos o luz solar directa) y utilícese únicamente a la temperatura de funcionamiento prevista. El uso fuera de la temperatura de funcionamiento prevista puede causar daños, decoloración y deformación de los manguitos.
- Permanezca sentado durante el uso. Cuando lleve las esposas, mantenga las piernas y los brazos quietos. No camine con las esposas puestas.
- Tenga cuidado de no colocar objetos pesados sobre los manguitos, mangueras u otros accesorios y de no torcerlos o doblarlos, ya que podría dañar el sensor de presión.
- No abra los puños durante su uso para evitar su deformación.
- Cuando deseche la unidad, las asas, la pila del mando a distancia o el embalaje, siga las directrices locales de eliminación y evite contaminar el medio ambiente.
- Si el sensor de presión es demasiado grande, está suelto o es defectuoso, la unidad puede no funcionar correctamente. Póngase en contacto con el fabricante para la inspección y el mantenimiento.
- Mantenga la unidad fuera del alcance de las mascotas.
- El aparato debe colocarse de forma que el enchufe pueda conectarse y desconectarse fácilmente de la red eléctrica.

ANTES DE SU APLICACIÓN

CONECTE LAS MANGUERAS

Conecta el juego de mangueras a los latiguillos empezando por el conector gris oscuro y enchufando luego los otros conectores grises en las contrapartes correspondientes.

NOTA: Te recomendamos que no aflojes los conectores después.

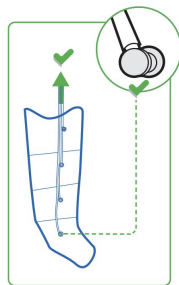

CONFIGURACIÓN DEL DISPOSITIVO

Asegúrate de que la unidad está en una posición segura. Asegúrate también de que la unidad está descubierta y no cubierta. No utilices la unidad en zonas húmedas o mojadas, como saunas o baños.

APRETAR LOS MANGUITOS DE LAS PIERNAS

Para evitar la contaminación, recomendamos usar medias o pantalones de chándal durante el uso. ¡Vacía los bolsillos de los pantalones antes de usarlos!

NOTA: En general, las botas deben subirse al máximo. Al final sólo deben sobresalir las puntas de los dedos de los pies (no los dedos de los pies!). De este modo, podrás asegurarte de que tus piernas se beneficien de forma óptima de la aplicación de recuperación.

Las cremalleras de los accesorios deben estar completamente cerradas para evitar la apertura repentina de los accesorios y posibles daños.

Una vez que hayas enchufado la clavija de alimentación, te hayas puesto los accesorios y hayas tirado de la cremallera, el masaje se puede ajustar en la unidad de control Reboots. Encontrarás más información en la siguiente página.

NOTA: Asegúrate siempre de que las mangueras no están dobladas o de que estás sentado sobre ellas.



COLOCACIÓN DEL MULTICONECTOR

Inserte el multiconector en la parte frontal del dispositivo tanto como sea posible. Asegúrate de insertar el multiconector en el dispositivo de la forma correcta (boquilla pequeña en orificio pequeño).

PILAS DEL MANDO A DISTANCIA

Antes del primer uso: Retire la protección de las pilas e inserte las pilas (tipo: CR2032; diámetro: 20 mm, altura: 2,5 mm, voltaje: 3 V).

Debido a las pautas de envío, lamentablemente no podemos incluir pilas. Pedimos tu comprensión.

ATENCIÓN: Mantén el mando a distancia y la pila fuera del alcance de los niños, ya que existe riesgo de asfixia.

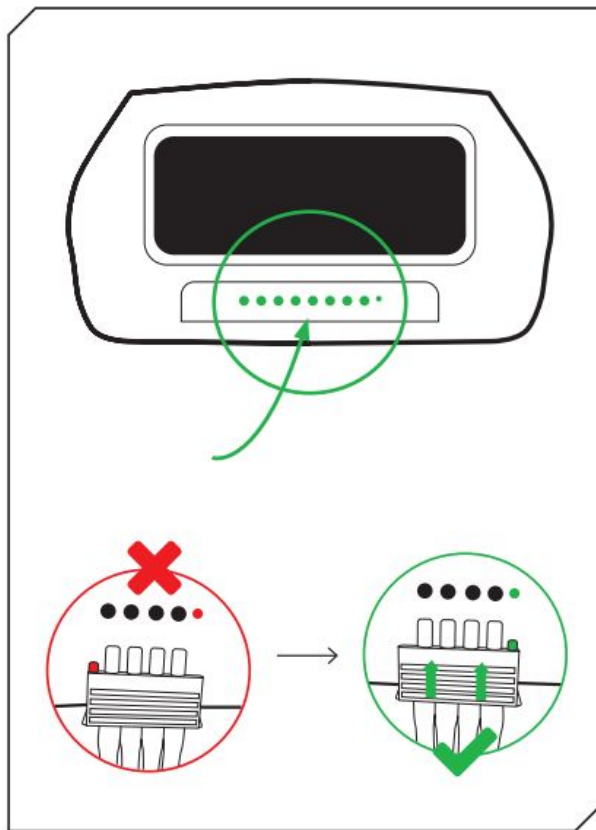

OPERACIÓN

Para comenzar el programa, por favor siga los pasos descritos en el gráfico que se muestra a la derecha. Mantén las piernas lo más rectas posible durante la aplicación de los Reboots y asegúrate de que los tubos para el suministro de aire no están pinzados. Puedes ajustar la presión de forma individual desde 30 hasta 240 mmHg en 30 niveles. Según lo necesitas pueden aislarse cámaras individuales, por ejemplo, para aislar zonas sensibles al dolor.

ATENCIÓN: Antes de utilizar el mando a distancia por primera vez, hay que quitar la protección de la pila y colocar una pila (tipo: CR2032). Debido a las directrices de envío, lamentablemente no se nos permite añadir baterías. Pedimos tu comprensión.



LITE VERSION: Mando a distancia con 6 cámaras de compresión cada una.

3. SELECCIONAR LA DURACIÓN
Para la primera aplicación un máximo de 5 minutos y aumentar gradualmente.

1. CONECTAR LA UNIDAD DE CONTROL

2. SELECCIONAR EL PROGRAMA

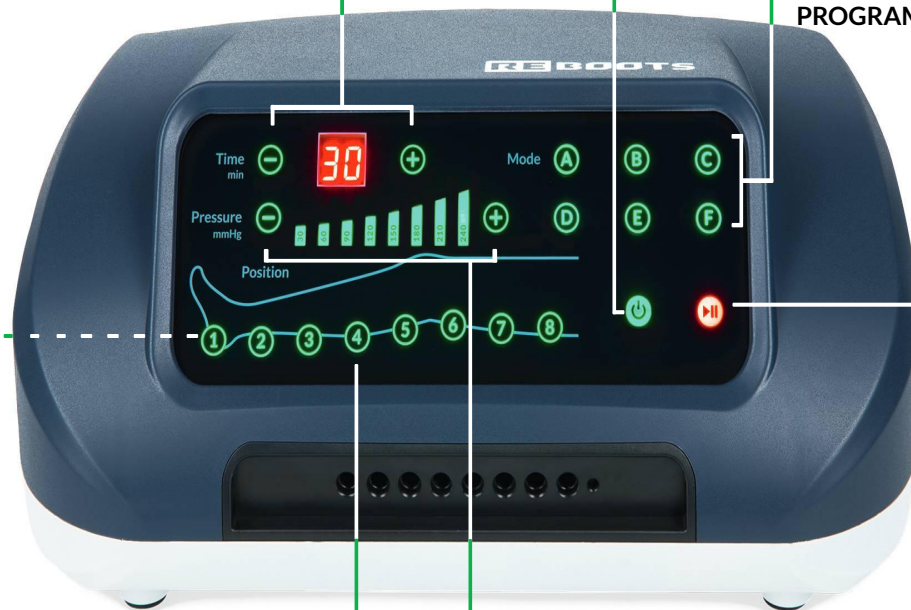

5. LANZAR LA APLICACIÓN

ONE LITE VERSION
Unidad de control con 6 cámaras de compresión

6. DESACTIVAR LAS CÁMARAS DE COMPRESIÓN (OPCIONAL)

Si deseas excluir ciertas zonas de la pierna del masaje, selecciona aquí las cámaras de compresión que deseas desactivar.

4. SELECCIONAR LA PRESIÓN
Nota: Comienza con una presión baja.
¡Puedes aumentar durante la aplicación!

PROGRAMA / GUIA

Máxima regeneración para un máximo desempeño: Para que puedas obtener los mejores resultados de tu recuperación, debes tener en cuenta los siguientes puntos:

ÁREAS DE APLICACIÓN

Puedes utilizar las Reboots después de hacer deporte para recuperarte y relajarte, antes del entrenamiento para relajar tus músculos. Dependiendo del programa elegido, se tienen diferentes prioridades.

DURACIÓN Y FRECUENCIA

La duración óptima de uso después del entrenamiento es de entre 30 y 50 minutos. De 10 a 20 minutos si utilizas las Reboots para relajar los músculos antes del entrenamiento. No existe una duración o frecuencia máxima prescrita. Como regla general: mientras el uso se sienta bien, puedes usar las Reboots. Después de hacer deporte, es mejor usar las Reboots en niveles medios o altos de presión. Antes de hacer deporte, puedes usar las Reboots en niveles medios de presión. Siempre y cuando te sientas bien con el uso, no hay problema de usar presiones o frecuencias más altas. Recomendamos que te adecues poco a poco a la presión de uso óptima. Mucho no siempre significa más o mejor: el uso para la recuperación nunca debes notarte incómodo o doloroso.

Información adicional sobre el uso correcto, selección de programas y otras configuraciones pueden encontrarse en línea en nuestra guía de uso. www.reboots.de/blog/reboots-guide

Ejemplo de ejecución del programa

F INTENSE FLOW

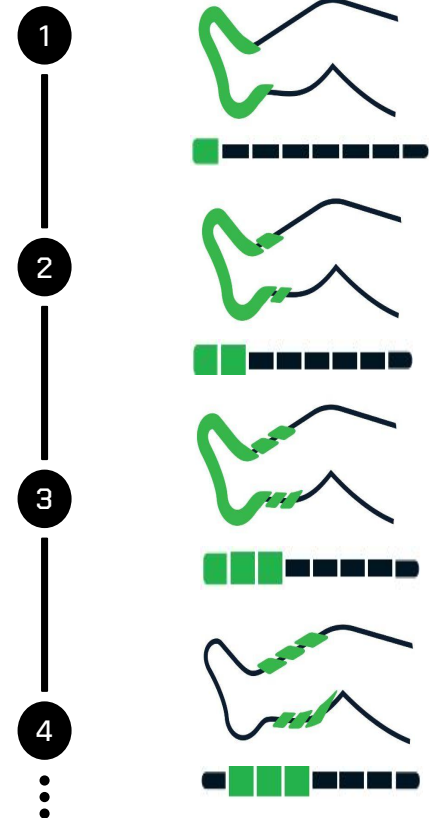

A FLOW

Presión focalizada para relajar los músculos

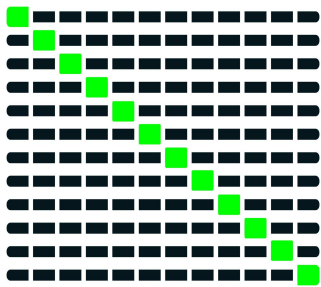

B INTENSE

Presión sostenida para el transporte de ácido láctico

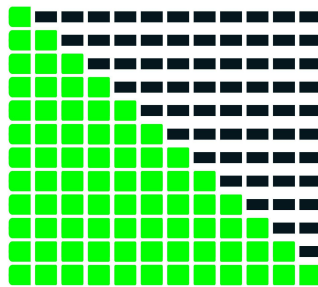

C DOUBLE

Aplicaciones cortas con más ciclos en el mismo tiempo

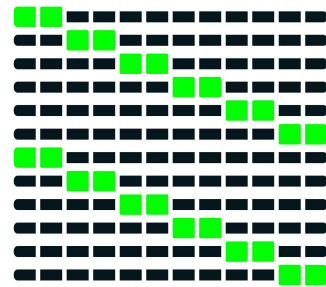

D IMPULSE

Aplicaciones cortas, más intenso que el programa C



E INTENSE DOUBLE

Masajes en forma de onda para el transporte de ácido láctico

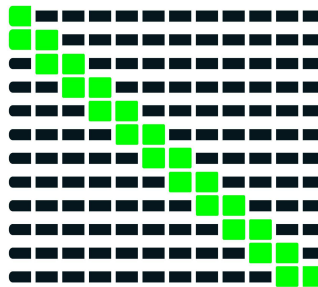

F INTENSE FLOW

Presión sostenida para el transporte de ácido láctico, menos intenso que el B

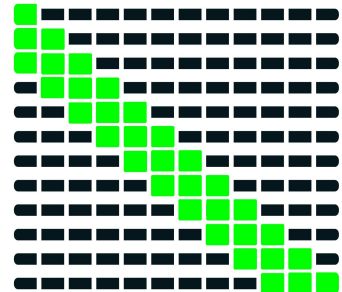

DESPUÉS DE SU MASAJE

FINALIZACIÓN Y RETIRADA

Una vez transcurrido el tiempo establecido o tras pulsar el interruptor para apagar, puedes sacar el conector de la unidad. Si no te sientes cómodo durante el masaje, también puedes terminar el masaje en cualquier momento. Después, puedes abrir las Botas. Para desinflar las cámaras de compresión más rápidamente después de su uso, te recomendamos que presiones el aire restante de las botas con ambas manos cuando se extraiga el conector.

Después de su uso, recomendamos dejar los tapones grises del manguito conectados a las botas y sólo retirar el Multiplug del dispositivo. Para guardarlos, coloca las botas una encima de otra y enrollalas sin apretarlas con el conjunto de mangueras adjunto.

LIMPIEZA

Recomendamos utilizar un paño húmedo para limpiar los manguitos y el resto de accesorios. También puedes utilizar un limpiador textil suave para suciedad. Antes de limpiar los accesorios, retira los tapones de las mangueras y deja que los manguitos se sequen bien. Si lo utilizan diferentes personas, recomendamos desinfectar

los manguitos con un espray desinfectante textil. Utilice detergentes y desinfectantes que no contengan aceite, benceno, alcohol, gasolina ni agentes químicos. No laves los accesorios en la lavadora o bajo el agua corriente. Apaga el dispositivo antes de limpiarlo. Los desinfectantes como Descosept pur o productos comparables con una composición similar son adecuados para desinfectar los accesorios.

ALMACENAMIENTO

Guarda el producto a temperatura ambiente (mínimo 10 °C, máximo 40 °C) y en habitaciones bien ventiladas, secas y libres de polvo (mínimo 30 %, máximo 85 % de humedad relativa). Guarda el producto en un lugar protegido de las heladas, de lo contrario pueden ocurrir daños.

Además, al guardarlo, asegúrate de no dañar los accesorios con objetos puntiagudos como tijeras u objetos con bordes afilados.

Para un almacenamiento a largo plazo, te recomendamos que guardes el producto en la caja de venta original.

PROBLEMAS CON SU APLICACIÓN

1. EL DISPOSITIVO NO SE PUEDE ENCENDER.

Si el dispositivo no se puede encender, verifica si el enchufe de alimentación se ha insertado correctamente en la toma y si el dispositivo está encendido. Si el aparato sigue sin encenderse, póngase en contacto con nuestro servicio de atención al cliente.

nuestro servicio de atención al cliente. **(D)** Tenga en cuenta que el dispositivo solo puede funcionar con electricidad de 220V.

2. EL DISPOSITIVO BOMBEA, PERO SOLO UNO O NINGUNO DE LOS DOS MANGUITOS SE INFLA.

Si solo uno o ninguno de los dos manguitos se infla después de iniciar la aplicación, verifica (A) si el multiconector se ha insertado por completo y correctamente en el dispositivo. Asegúrate también (B) de que las mangueras de aire no estén dobladas, por ejemplo, porque estás sentado sobre las mangueras. Comprueba (C) si los tapones grises del manguito se han colocado correctamente en el accesorio.

3. LOS MANGUITOS SE INFLAN EN EL ORDEN INCORRECTO.

Asegúrate de que el multiconector se haya insertado correctamente en el dispositivo. Hay una pequeña boquilla adicional en el multiconector que debe insertarse en el orificio correcto. Si el enchufe múltiple se inserta en el dispositivo al revés, el enchufe múltiple estará mal colocado..

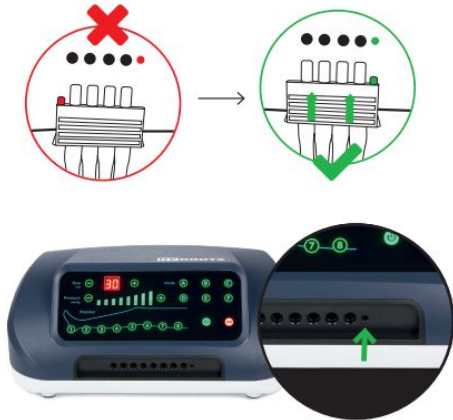

4. MIS REBOOTS HACEN MUCHO RUIDO

Deberás poder hablar con otra persona o relajarte sin problemas durante la aplicación. Si esto no es posible porque las Reboots hacen mucho ruido, esto indica que el tornillo de seguridad situado en la parte inferior del dispositivo aún no se ha quitado. Abre la tapa de la parte inferior y retira el tornillo de seguridad con el destornillador adjunto. El tornillo únicamente sirve como bloqueo de transporte y luego puede desecharse. En las rutas de transporte cortas, retiramos el tornillo de transporte por ti antes de la entrega.

5. ES POSIBLE QUE SALGA AIRE DE FORMA AUDIBLE DEL DISPOSITIVO, MANGUERAS O MANGUITOS

- (A) Comprueba si las mangueras y los conectores están dañados o han saltado.
- (B) Comprueba si el multiconector se ha insertado correctamente en el dispositivo.
- (C) Comprueba si la manguera está doblada o apretada.

INSTRUCCIONES PARA LA MANGA

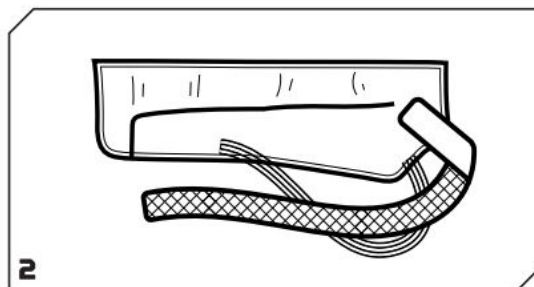
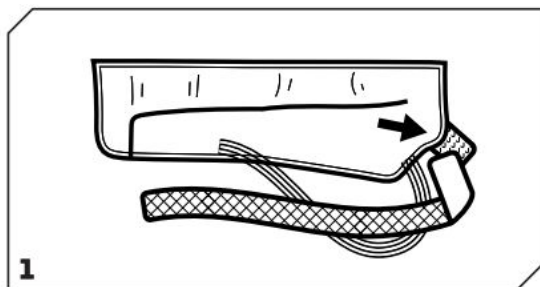

Coloca la lengüeta de sujeción en la parte posterior de la manga..

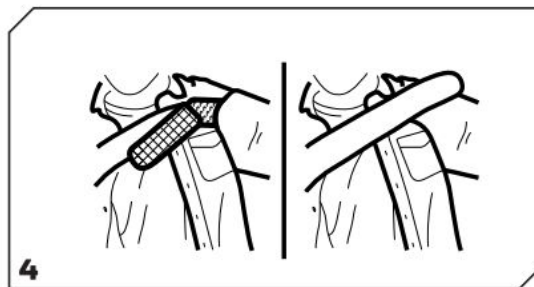
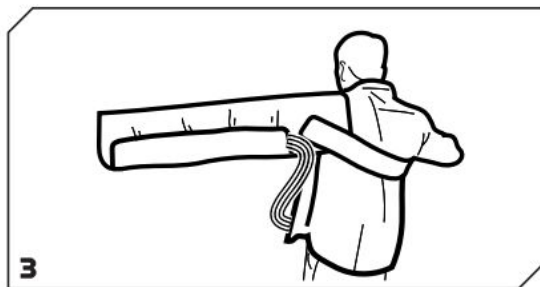

Ajusta la manga y asegúrate de que el hombro esté asentado. Pasa la solapa de bloqueo debajo del brazo / axila opuesto.

USO DE UN SOLO ACCESORIO

Utiliza el tapón que hay en la parte trasera del Quick Connector para cerrar las ranuras no utilizadas del mismo. De este modo, puedes utilizar sólo una bota o manga individual sin tener que conectar una segunda al Quick Connector.

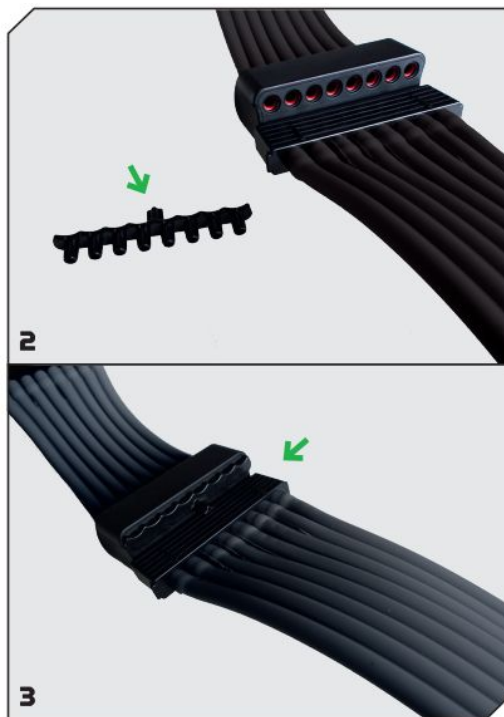
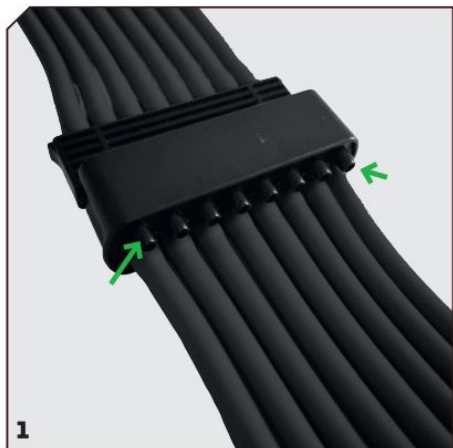

DETALLES TÉCNICOS

Número de cámaras	6
Dimensiones de la unidad de control [cm]	30 x 23.7 x 12.6
Peso [kg]	~ 5
La forma de control	Panel táctil LED
Ajuste del tiempo [min]	5-99
Salida de presión [mmHg]	30-240
Tiempo de llenado	10s +/- 1s
Tiempo de vaciado	50s +/- 2s
Número de programas	6 programas
Cámaras desactivables	Si
Tae y frecuencia de la red [Hz]	220-230 V, 50-60 Hz

Salida de energía [iVA]	65
Nivel de ruido	<65 dB
Clase de protección	II/□
Clase de seguridad	BF
Impermeable	IP21
La vida del producto	5 años
Entorno de uso	10-40°C, 30-85% (relativo), 70kPa-106kPa
Entorno de almacenamiento	-40°C-70°C, 10%-100% (relativo), 50kPa-106kPa

MANDO A DISTANCIA

Batería	DC 3.0V, 1x CR2032
Método de transmisión	Infrarrojos
Rango	<3m
Tamaño	9,3 x 4,9 x 0,8cm
Peso	20g

ALCANCE DE LA ENTREGA



Unidad de control



Botas
(M/L/XL)

El alcance de la entrega de las botas depende del conjunto adquirido



Mando a distancia



Set de mangueras

DISPOSICIÓN

Tenga en cuenta que el producto contiene pequeñas cantidades de plomo. Por lo tanto, haga que la eliminación sea realizada por una empresa de eliminación de desechos electrónicos. **IMPORTANTE:** ¡No desechar el producto junto con la basura doméstica!

ALTERNATIVAMENTE: estaremos encantados de encargarnos de la eliminación de tu antiguo Reboots de forma gratuita. Simplemente envíelo a:

Wellcosan GmbH
Hauptstraße 27
36381 Schlüchtern
Alemania

Incluye una nota solicitando la retirada.

SIGNIFICADO DE LOS SÍMBOLOS UTILIZADOS



Al presionar el botón con este símbolo, se inicia y pausa el programa.



Al presionar el botón con este símbolo, se enciende el equipo.



Directiva 2002/96/CE sobre residuos de aparatos eléctricos y electrónicos: recogida selectiva de aparatos eléctricos y electrónicos



Usar solo en habitaciones cerradas



Clase de protección II: este símbolo indica que el dispositivo no requiere una conexión a tierra eléctrica (tierra).



0598

Cumple con las directrices
Precaución, observe la información adjunta - Observe las notas



Número de serie



Número de lot



Representante autorizado europeo



Precaución: siga estas instrucciones para evitar riesgos para la salud o daños al dispositivo.



Precaución, observe la información adjunta - Observe las notas



Funcionamiento solo en el rango de temperatura de 10 ° Ca 40 °C



Etiqueta en el embalaje: proteger de la humedad y no mojar.



Siga las instrucciones de uso



No estéril



Funcionamiento solo en el rango de presión de aire de 500 hPa a 1060 hPa



Operación solo en el rango de humedad del 30% al 85%.
Protegido contra cuerpos extraños sólidos de tamaño mediano (diámetro 12 mm) y contra el goteo de agua verticalmente

IP21



Símbolo del fabricante



2004-06

Fecha de fabricación



product medico certificado



Mantener alejado de la luz solar.

INFORMACIÓN IMPORTANTE SOBRE LA COMPATIBILIDAD ELECTROMAGNÉTICA (EMC)

1) Este producto necesita precauciones especiales en relación con la EMC y debe ser instalado y puesto en servicio de acuerdo con la información de la EMC proporcionada, y esta unidad puede verse afectada por equipos de comunicaciones de RF portátiles y móviles.

2) No utilice un teléfono móvil u otros dispositivos que emitan campos electromagnéticos, cerca de la unidad. Esto puede provocar un funcionamiento incorrecto de la unidad.

3) Protección: Esta unidad ha sido probada e inspeccionada a fondo para asegurar su correcto funcionamiento y operación!

4) Protección: esta máquina no debe utilizarse adyacente o apilada con otros equipos y que si es necesario utilizarla adyacente o apilada, esta máquina debe ser observada para verificar el funcionamiento normal en la configuración en la que se utilizara

Gufo y declaración de fabricación - emisión electromagnética		
El dispositivo está destinado a ser utilizado en el entorno electromagnético que se especifica a continuación. El diente del usuario del dispositivo debe asegurarse de que se utilice en dicho entorno.		
Prueba de emisión	Cumplimiento	Entorno electromagnetic - gufa
Emisiones de RF CISPR 11	Grupo 1	El dispositivo utiliza la energía de RF sólo para su función interna. Por lo tanto, sus emisiones de radiofrecuencia son muy bajas y no es probable que causen ninguna interferencia en los equipos electrónicos cercanos.
Emision de RF CISPR 11	Clase B	El dispositivo es apto para su uso en todos los establecimientos, incluidos los domésticos y los que están conectados directamente a la red pública de suministro de energía de baja tensión que abastece a los edificios utilizados con fines domésticos.
Emisiones de armónicos IEC 61000-3-2	Clase A	
Fluctuaciones de voltaje / emisiones de parpadeo IEC 61000-3-3	Cumpte con	

Guía y declaración del fabricante - inmunidad electromagnética

El dispositivo está destinado a ser utilizado en el entorno electromagnético que se especifica a continuación. El cliente o el usuario del dispositivo debe asegurarse de que se utilice en dicho entorno.

Prueba de inmunidad	Nivel de prueba IEC 60601	Nivel de cumplimiento	Entorno electromagnético -guía
Descarga electrostática (ESD) IEC 61000-4-2	±8 kV de contacto ±15 kV de aire	±8 kV de contacto ±15 kV de aire	Los pisos deben ser de madera, concreto o cerámica. Si el suelo está cubierto con material sintético, la humedad relativa debe ser al menos del 30%.
Transitorio eléctrico rápido/rafaga IEC 61000-4-4	±2 kV para las líneas de suministro de energía	±2kV para las líneas de alimentación	La calidad de la energía eléctrica debería ser la de un típico ambiente comercial u hospitalario.
Sobrecarga IEC 61000-4-5	± 1 kV línea(s) a línea(s)	Modo diferencial de ±1 kV	La calidad de la energía eléctrica debería ser la de un típico ambiente comercial u hospitalario.
Caídas de tensión, interrupciones cortas y variaciones de tensión en las líneas de entrada de la fuente de alimentación IEC 61000-4-11	<5% UT (>95% inmersión en UT) por 0.5 ciclos 40% UT (60% inmersión en UT) por 5 ciclos 70% UT (30% inmersión en UT) por 25 ciclos <5% UT (>95% inmersión en UT) por 5 seg.	<5% UT (>95% inmersión en UT) por 0.5 ciclos 40% UT (60% inmersión en UT) por 5 ciclos 70% UT (30% inmersión en UT) por 25 ciclos <5% UT (>95% inmersión en UT) por 5 seg.	La calidad de la energía eléctrica debería ser la de un típico ambiente comercial u hospitalario. Si el usuario del DISPOSITIVO requiere un funcionamiento continuo durante las interrupciones de la red eléctrica, se recomienda que el DISPOSITIVO se alimente de una fuente de alimentación ininterrumpida o de una batería.
Campo magnético de frecuencia de energía (50Hz/60Hz) IEC 61000-4-8	10V/m	10V/m	EL campo magnético de frecuencia de energía debe estar a los niveles característicos de un lugar típico en un entorno comercial u hospitalario típico.

Nota: UT es el voltaje de la red eléctrica antes de la aplicación del nivel de prueba.

Gufa y declaración de fabricante - inmunidad electromagnética

El dispositivo está destinado a ser utilizado en el entorno electromagnético que se especifica a continuación. El cliente o el usuario del dispositivo debe asegurarse de que se utilice en dicho entorno.

Prueba de inmunidad	Nivel de prueba - balEC 60601	Nivel de cumplimiento	Entorno electromagnético - gufa
Radiación RF IEC 61000-4-3	IOV/m y mesa 9	IOV/m y mesa 9	<p>Los equipos de comunicaciones de RF portátiles y móviles no deben utilizarse más cerca de ninguna parte del dispositivo, incluidos los cables, que la distancia de separación recomendada calculada a partir de la ecuación aplicable a la frecuencia del transmisor.</p> <p>Distancia de separación recomendada $d = 1.167 \sqrt{P}$ 80 MHz a 800 MHz $d = 2.333 \sqrt{P}$ 800 MHz a 2,5 GHz</p> <p>Donde P es la máxima potencia de salida del transmisor en vatios (W) según el fabricante del transmisor y d es la distancia de separación recomendada en metros (m). Las intensidades de campo de los transmisores de RF fijos, determinadas por un estudio electromagnético del lugar, deben ser inferiores al nivel de cumplimiento en cada gama de frecuencias. b Pueden producirse interferencias en las proximidades de equipo marcado con el siguiente símbolo:</p> 

NOTA 1: En 80 MHz y 800 MHz, se aplica el rango de frecuencia más alto.

NOTA 2: Estas directrices pueden no aplicarse en todas las situaciones. La propagación electromagnética se ve afectada por la absorción y el reflejo de estructuras, objetos y personas.

'Las intensidades de campo de los transmisores fijos, como las estaciones de base para teléfonos de radio (celulares/inalámbricos) y radios móviles terrestres, la radio de aficionados, las emisiones de radio AM y FM y las emisiones de televisión no pueden predecirse teóricamente con exactitud. Para evaluar el entorno electromagnético debido a los transmisores

de radiofrecuencia fijos, debería considerarse un estudio del lugar electromagnético. Si la intensidad de campo medida en el lugar en el que se utiliza el Dispositivo supera el nivel de conformidad de RF aplicable anteriormente, el Dispositivo debe observarse para verificar su funcionamiento normal. Si se observa un funcionamiento anormal, pueden ser necesarias medidas adicionales, como la reorientación o reubicación del dispositivo.

b En la gama de frecuencias de 150 kHz a 80 MHz, las intensidades de campo deben ser inferiores a [Vii V/m].

Especificaciones de prueba para la INMUNIDAD DE PUERTO DE CIERRE al equipo de comunicaciones inalámbricas de RF (Tabla 9)

Frecuencia de prueba (MHz)	Banda ¹ (MHz)	Servicio ¹	Modulación	Potencia máxima (W)	Distancia (m)	Nivel de prueba de inmunidad (V/m)
385	380-390	TETRA400	Modulación de pulso 18Hz	1.8	0.3	27
450	430-470	GMRS 460, FRS 460	FM +/- 5kHz de desviación 1kHz sinusoidal	2	0.3	28
710	704-787	LTE Banda 13, 17	Modulación de pulso 217Hz	0.2	0.3	9
745						
780						
810	800-960	GSM800/900, TET- RA 800, iDEN 820, CDMA 850, LTE Band 5	Modulación de pulso 18Hz	2	0.3	28
870						
930						
1720	1700-1990	GSM1800; CDMA 1900; GSM 1900; DECT; LTE Band 1,3, 4,25; UMTS	Modulación de pulso 217Hz	2	0.3	28
1845						
1970						
2450	2400-2570	Bluetooth, WLAN, 802.11 b/g/n, RFID 2450, bande LTE 7	Modulación de pulso 217Hz	2	0.3	28
5240	5100-5800	WLAN 802.11 a/n	Modulación de pulso 217Hz	0.2	0.3	9
5500						
5785						

NOTA: Si es necesario para alcanzar el NIVEL DE PRUEBA DE INMUNIDAD, la distancia entre la antena transmisora y el EQUIPO ME o el SISTEMA ME puede reducirse a 1 m. La distancia de prueba de 1 m está permitida por la norma IEC 61000-4-3

- a) Para algunos servicios, sólo se incluyen las frecuencias de enlace ascendente.
- b) La portadora se modula mediante una señal de onda cuadrada de ciclo de trabajo del 50 %.
- c) Como alternativa a la modulación FM, puede utilizarse una modulación de impulsos del 50% a 18 Hz porque, si bien no representa la modulación real, sería el peor de los casos.

GARANTÍA

Ofrecemos una garantía de 24 meses para la unidad de control. En caso de defecto, puede ser necesario devolver el equipo para su inspección. Asegúrate de que la caja de envío está acolchada para evitar daños durante el transporte. Desgraciadamente, la garantía no cubre los defectos debidos a daños en el transporte. Condiciones de garantía: Por lo tanto, estamos obligados legalmente a ofrecer una garantía que excluye el derecho de rescisión o de reducción del precio. Se ofrece una sustitución gratuita o el fabricante tiene la opción de rectificar el defecto. Si el equipo sigue siendo defectuoso después de varios intentos de subsanar el defecto o si la sustitución tiene un defecto del que es responsable el fabricante, el cliente tiene derecho a la conversión o a la reducción del precio.

OTRAS INDICACIONES

DISTRIBUIDO POR: Wellcosan GmbH, Hauptstraße 27, 36381 Schlüchtern, Deutschland

Teléfono: +49 (0) 666 174 891 06
Correo: hallo@reboots.de
Web: www.reboots.com

CE
0598

El fabricante declara que el dispositivo cumple con los siguientes documentos normativos:: IEC606011, IEC60601-1-2, IEC60601-1-11, IEC62304, ISO10993-5, ISO10993-10, ISO10993-1, ISO 14971

Exclusión de la garantía: excluidos de la garantía se encuentran defectos causados por daños violentos, operación inadecuada, fuerzas externas o a través de modificaciones y reparaciones realizadas por terceros, como por ejemplo, defectos causados por mal dimensionamiento o cortocircuitos en fusibles, como defectos causados por desgaste natural. Requisitos de la garantía: la declaración de garantía es válida sólo en conexión con el recibo original de compra (factura). Por favor mantenga el recibo de compra en un lugar seguro.

En caso de tener problemas o preguntas al usar el sistema, nos encontramos a su disposición en el número +49 /0) 221 958 124 35 o hallo@reboots.de.

EC REP

Luxus Lebenswelt GmbH [DE]
1 Kochstr. Willich 47877 Germany
SRNCN-MF-000028653
info.m@luxuslw.de
+49 1715605732
Lin Sun



Xiamen Weiyou Intelligent Technology Co.Ltd
Adress: Unit 3 No. 6 Xianghong Road, Torch Hi-Tech Zone
Industrial Park, Xiang'an District, Xiamen P.R. China.

ISTRUZIONI PER L'USO

REBOOTS ONE LITE



ITALIANO

CARO UTENTE DI REBOOTS

Queste istruzioni contengono dettagli di rilievo indirizzati all'utente, al fine di prevenire rischi e utilizzare il dispositivo in modo sicuro. Se hai suggerimenti o domande in merito all'uso o agli accessori, non esitare a contattarci! Inoltre, siamo a tua completa disposizione in caso di inconvenienti eventualmente occorsi durante l'utilizzo del prodotto.

Telefono: +49 (0) 666 174 891 06

Whatsapp: +49 1573 5990081

Mail: hallo@reboots.de

Web: www.reboots.com

HelpDesk: help.reboots.com

PRIMA DI INIZIARE

- Prima di utilizzare il dispositivo, leggi attentamente le istruzioni per l'uso.
- Conserva queste istruzioni per l'uso per consultazioni future
- Il dispositivo Reboots non può essere utilizzato in presenza di determinate condizioni di salute. Leggi attentamente l'elenco delle controindicazioni a pagina 99.

DESCRIZIONE DEL PRODOTTO

Il massaggiatore di pressione dell'aria è costituito da un dispositivo con pompa, manette, sensore di pressione dell'aria, ecc. Il dispositivo è collegato alle manette tramite una serie di tubi flessibili. Il massaggio a compressione viene eseguito gonfiando e sgonfiando ciclicamente le camere d'aria. La pressione nel bracciale è controllata da un sensore e da un microprocessore. Nelle applicazioni mediche, il massaggiatore ad aria compressa produce una compressione sequenziale da distale a prossimale, contribuendo a migliorare la circolazione del sangue e della linfa, a prevenire la TVP e ad alleviare il linfedema. Nell'uso cosmetico, il sistema fornisce il drenaggio delle cellule adipose sciolte e dei detriti attraverso il massaggio dai piedi verso la parte superiore del corpo.

INDICAZIONI

FINALITÀ

Il prodotto è indicato per l'uso da parte di medici professionisti e pazienti a domicilio, che sono sotto controllo medico, per ridurre il gonfiore e prevenire la trombosi agli arti inferiori o il trattamento del linfedema del torace o del braccio correlato al edema al seno, come ad esempio: Linfedema primario, edema a seguito di traumi e lesioni sportive, edema post-mobilizzazione, insufficienze venose e linfedema. Il sistema può essere utilizzato a casa o in ospedale da pazienti di età superiore ai 18 anni.

INDICAZIONI:

Prevenzione di

- trombosi venosa profonda (TVP)
- insufficienza venosa cronica

Trattamento di

- linfedema
- rigenerazione sportiva
- edema a seguito di traumi e infortuni sportivi

CONTROINDICAZIONI:

Controindicazioni assolute:

- malattie infiammatorie acute della cute
- aritmia
- erisipela
- tromboflebite profonda
- edema polmonare
- trombosi venosa acuta
- ipertensione instabile
- uso di pagemaker
- insufficienze arteriose

EFFETTI COLLATERALI:

- Sentire disagio quando la pressione in uscita è troppo alta.
- Rossore, prurito o disagio
- Sensazioni di disagio e dolore durante il trattamento con una pressione di 120 mmHg o superiore.

PRINCIPIO DI FUNZIONAMENTO

La terapia di compressione con aria compressa è una tecnica terapeutica utilizzata in apparecchiature mediche e comprende una pompa ad aria e polsini gonfiabili (guanti, stivali, giacca, maniche). Durante l'uso, una fascia gonfiabile comprime l'estremità interessata. Tale fascia è collegata alla pompa tramite diversi tubi. Una volta attivata, la pompa riempie le camere d'aria presenti nella fascia per esercitare una pressione sui tessuti, spostando quindi i fluidi come sangue e linfa dalla regione sottoposta a compressione. Poco tempo dopo, la pressione si riduce, favorendo un aumento del flusso sanguigno verso tale area.



IMPORTANTI ISTRUZIONI DI SICUREZZA E AVVERTENZE

E importante leggere tutte le avvertenze e precauzioni contenute in questo manuale. Sono per la tua sicurezza, per prevenire lesioni e per evitare danni al dispositivo.

- Non utilizzare questo dispositivo se disponi di un pacemaker, di un defibrillatore impiantato o di un altro dispositivo metallico o elettronico impiantato. Tale uso può provocare scosse elettriche, ustioni, malfunzionamenti elettrici o morte.
- Conservare queste istruzioni vicino al prodotto in modo da poterle leggere durante l'uso.
- Per evitare pericoli, garantire la sicurezza o impedire un funzionamento non standard, di seguito sono riportati alcuni dettagli di cui l'utente deve essere consapevole quando utilizza il dispositivo.
- Il dispositivo non è adatto all'uso in presenza di una miscela anestetica infiammabile con aria, ossigeno o protossido di azoto.
- L'apparecchio non è destinato all'uso non supervisionato da parte di pazienti in età pari di acconsentire, mentalmente disturbati o affetti da demenza.
- Le riparazioni, la manutenzione e la sostituzione dei componenti non devono essere effettuate mentre il dispositivo in uso è solo da professionisti autorizzati dal produttore. Inoltre, ti è il rischio di annullare la garanzia.
- In caso di disagio generale o dolore durante l'uso, si prega di interrompere immediatamente l'uso.
- Quando si utilizza il dispositivo per la prima volta, il tempo di applicazione non dovrebbe superare i 5 minuti. Per le applicazioni successive, la durata dell'applicazione dovrebbe essere gradualmente aumentata in base alle condizioni fisiche dell'utente. Applicazioni prolungate potrebbero causare effetti collaterali indesiderati.
- Il prodotto non deve essere utilizzato da neonati o bambini piccoli.
- Tenere l'apparecchio fuori dalla portata dei bambini.
- Non permettere che acqua o altri materiali (ad es. chiodi, aghi e altri oggetti metallici) penetrino all'interno dell'apparecchio.
- Se l'unità non funziona correttamente, non aprire, smontare o modificare l'unità in alcun modo, poiché ciò potrebbe causare incendi, scosse elettriche o altre lesioni.
- Assicurarsi che la spina e la mano siano asciutte quando si collega o si scollega il cavo di alimentazione.
- Utilizzare l'apparecchio solo con alimentazione monofase 220-230V. Dopo l'uso, è necessario scollegare l'apparecchio dalla presa di corrente. Assicurarsi di posizionare l'unità in modo da poter staccare facilmente la spina in qualsiasi momento.

- Assicurarsi che il cavo di alimentazione non sia attorcigliato o piegato e non appoggiarci sopra oggetti pesanti (ad es. gambe del tavolo e delta sedia).
- Utilizzare l'apparecchio solo per lo scopo specificato.
- Non utilizzare l'unità su più prese di corrente. Non inserire la spina di alimentazione di questa unità in una presa di corrente con altre apparecchiature.
- Evitare di scuotere o far cadere l'apparecchio durante l'uso o il trasporto. Proteggere il dispositivo da cadute e urti.
- Tenere l'apparecchio e le manette lontano da fonti di calore (come termosifoni, sigarette o luce solare diretta) e utilizzarle solo ad alta temperatura di esercizio prevista. L'uso al di fuori della temperatura d'esercizio prevista potrebbe causare danni, scolorimento e deformazione dei polsini.
- Rimanere seduti durante l'uso. Con le manette addosso, tieni ferme le gambe e le braccia. Non correre con le manette.
- Fare attenzione a non appoggiare oggetti pesanti su polsini, tubi o altri accessori e a non piegare o torcere, in quanto ciò potrebbe danneggiare il sensore di pressione.
- Se il dispositivo non viene utilizzato per un lungo periodo di tempo o viene utilizzato a basse temperature, il dispositivo potrebbe non essere utilizzabile. Il dispositivo consente di gonfiare qualsiasi bracciale da 3 a 4 volte fino all'impostazione di pressione massima prima dell'uso.
- Non utilizzare acqua corrente, olio, benzina, alcool o altri prodotti chimici per pulire i polsini e il dispositivo per evitare di ridurre la durata del prodotto. Usare solo un panno umido per pulire il bracciale e un detergente per tessuti se il bracciale è molto sporco. Per pulire l'apparecchio, utilizzare un panno asciutto.
- Non utilizzare l'apparecchio nudo. indossare biancheria intima o pantaloni durante l'uso.
- Non aprire le manette durante l'uso per evitare di danneggiarle.
- Per lo smaltimento del dispositivo, dei polsini, della batteria del telecomando o dell'imballaggio, seguire le linee guida locali per lo smaltimento ed evitare l'inquinamento ambientale.
- In caso di danneggiamento, allentamento o guasto del sensore di pressione, il dispositivo potrebbe non funzionare correttamente. Si prega di contattare il produttore per l'ispezione e la manutenzione.
- Tenere il dispositivo fuori dalla portata degli animali domestici.
- Il dispositivo deve essere posizionato in modo che la spina possa essere facilmente collegata e scollegata dall'alimentazione elettrica.

PRIMA DELL'APPLICAZIONE

COLLEGARE I TUBI DELL'ARIA

Collegare il set di tubi alle fasce partendo dal connettore color grigio scuro e poi inserendo gli altri connettori grigi nelle prese corrispondenti.

INDICAZIONI: Sugeriamo di non staccare successivamente i connettori.

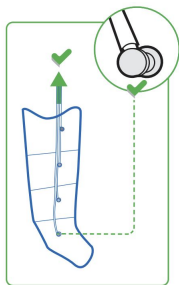

CONFIGURAZIONE DEL DISPOSITIVO

Assicurati che il dispositivo sia collocato su una posizione sicura e, inoltre, che non ti siano posti su di esso oggetti (ad es. coperte) che ne ostruiscono l'accesso. Non utilizzare il dispositivo in ambienti umidi o con elevata umidità, come bagni o saune.

STRINGERE LE FASCE PER LE GAMBE

Per prevenire l'insorgenza di impurità, consigliamo di indossare leggings o pantaloni della tuta durante l'uso. Ricordati di svuotare le tasche dei pantaloni prima dell'uso!

INDICAZIONI: In generale, gli stivali dovrebbero essere tirati su il più possibile. Solo le punte delle dita dei piedi (non le dita dei piedi!) devono sporgere alla fine. In questo modo puoi assicurarti che tutte le tue gambe beneficino in modo ottimale dell'applicazione di recupero.

Le cerniere sulle fasce devono essere completamente chiuse per evitare improvvise aperture delle stesse ed eventuali danneggiamenti.

Dopo aver collegato il cavo di alimentazione, indossato le fasce e chiuso le relative cerniere, è possibile interrompere l'utilizzo dell'unità di controllo Reboots. Puoi trovare informazioni su questo argomento nella pagina seguente.

INDICAZIONI:

Controlla costantemente che i tubi flessibili non siano piegati e di non esserti seduto su di essi.



COLLEGAMENTO DELLA MULTIPRESA

Inserisci la multipresa nella parte anteriore del dispositivo fino al raggiungimento della sede. Assicurati di inserire la multipresa nel verso giusto (piccolo raccordo nel piccolo foro).

BATTERIE DEL TELECOMANDO

Prima del primo utilizzo: Rimuovere la protezione della batteria e provvedere all'inserimento di quest'ultima (tipo: CR2032; diametro: 20 mm, altezza: 2,5 mm, tensione: 3 V)!

A causa delle direttive inerenti alle procedure di spedizione, sfortunatamente non ci è consentito includere una batteria nella confezione. Ti ringraziamo per la comprensione.

ATTENZIONE: Tieni il telecomando e la batteria fuori dalla portata dei bambini, al fine di impedirne l'ingestione.

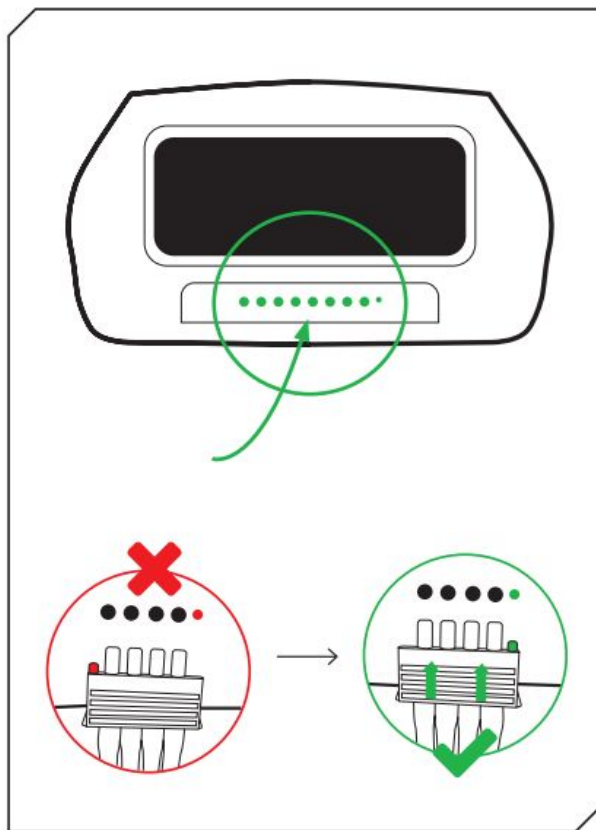

FUNZIONAMENTO

Per avviare un programma, si prega di seguire la sequenza dei grafici mostrati sulla destra. Durante l'applicazione di Reboots tenga le gambe il più possibile orizzontali e assicurati che i tubi per l'alimentazione dell'aria non siano schiacciati. Puoi regolare la pressione individualmente da 30 a 240 mmHg in passi di 30. Se necessario, singole camere possono essere lasciate fuori, per esempio per le aree sensibili al dolore.

ATTENZIONE: Prima di utilizzare il telecomando per la prima volta, la protezione della batteria deve essere rimossa e deve essere inserita una batteria (tipo: CR2032)! A causa delle norme di spedizione non siamo autorizzati e purtroppo non ci è permesso di includere le batterie. Chiediamo la tua comprensione.



LITE VERSION: Controllo remoto con 6 camere di compressione ciascuna.

3. SELEZIONA LA DURATA

Per la prima applicazione, massimo 5 minuti e dopo aumenta gradualmente.

1. ACCENDI L'UNITÀ DI CONTROLLO

2. SELEZIONA IL PROGRAMMA

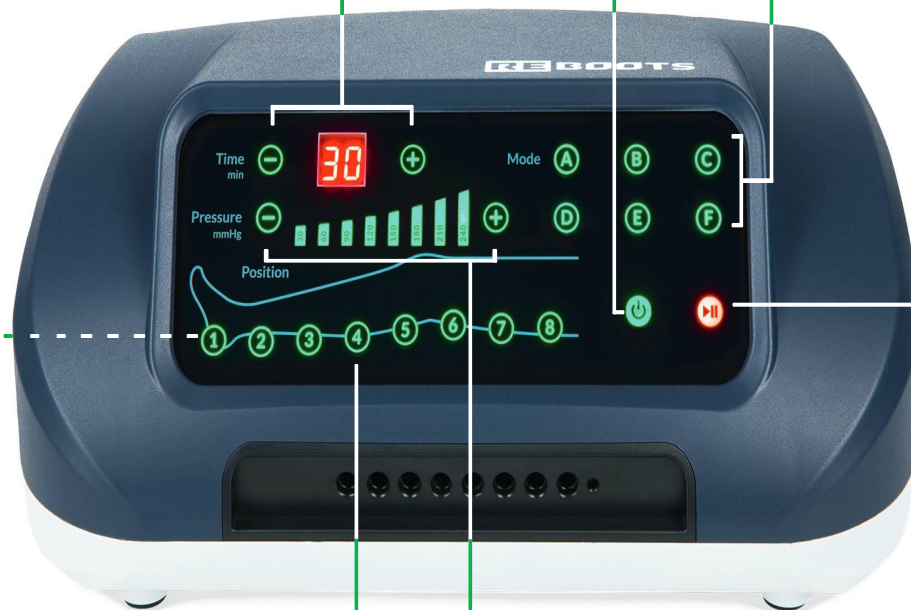

5. LANCIA L'APPLICAZIONE

LITE VERSION

Unità di controllo con 6 camere di compressione ciascuna.

6. DISATTIVA LE CAMERE DI COMPRESSIONE (OPZIONALE)

4. SELEZIONA LA PRESSIONE

Nota: Iniziare con una pressione bassa. Si può aumentare durante l'applicazione

Se vuoi escludere alcune zone della gamba dal massaggio, seleziona qui la camera di compressione che vuoi disattivare.

PROGRAMMA / GUIDA

Massima rigenerazione per il massimo rendimento: Per aiutarti ad ottenere i migliori risultati possibili con il massaggio, si consiglia di prestare particolare attenzione ai seguenti punti:

AMBITI DI APPLICAZIONE: È possibile utilizzare i Reboots sia dopo l'esercizio fisico per la rigenerazione e il rilassamento, sia prima dell'allenamento per rilassare i muscoli. Secondo il programma, vengono stabilite priorità diverse.

DURATE E FREQUENZA: La durata ottimale di utilizzo è di 30-50 minuti dopo l'allenamento. Da 10 a 20 minuti, se si utilizza prima dell'allenamento per rilassare i muscoli. Non esiste una durata o una frequenza massima prescritta. Come regola generale, fino a quando l'applicazione risulta piacevole, è possibile utilizzare i Reboots. Dopo lo sport, i Reboots funzionano al meglio con un livello di pressione medio-alto. Prima dello sport è possibile utilizzare i Reboots con un livello di pressione medio. Finché ci si sente a proprio agio con l'applicazione, sono consentiti livelli di pressione più elevati o applicazioni più lunghe.

Si consiglia di avvicinarsi lentamente alla pressione di applicazione ottimale. Non sempre tanto porta tanto: L'applicazione di Recovery non dovrebbe mai creare disagio o addirittura risultare dolorosa.

Per ulteriori informazioni sull'uso corretto, la scelta dei programmi e altre impostazioni, consultare il nostro manuale d'istruzioni online. www.reboots.de/blog!reboots-guide

Esempio di sequenzialità del programma

F INTENSE FLOW

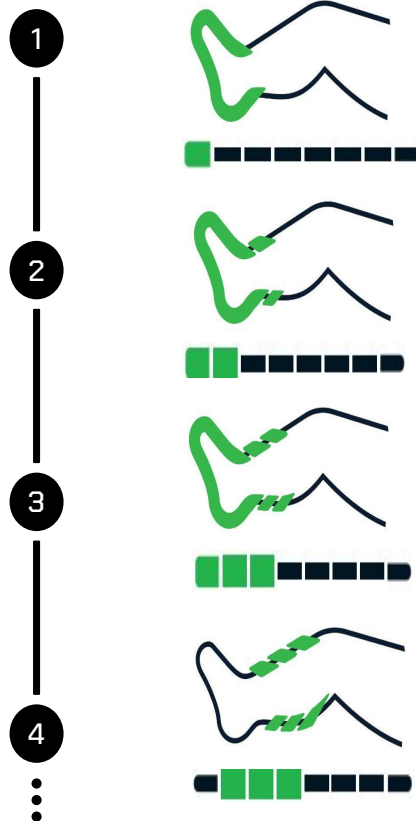

A FLOW

Pressione selettiva per il rilassamento muscolare

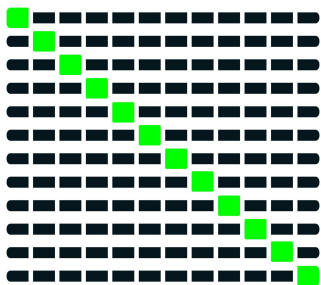

B INTENSE

Pressione continua per la rimozione del lattato

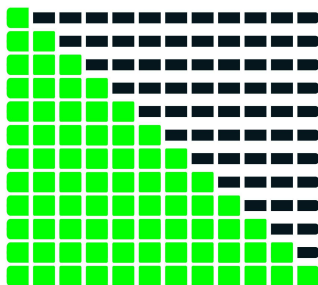

C DOUBLE

Brevi applicazioni in più cicli contemporanei

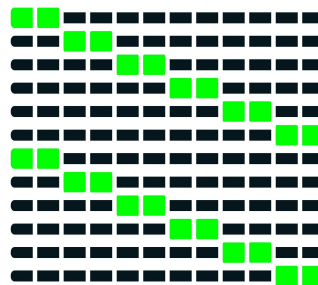

D IMPULSE

Brevi applicazioni, più intense del programma C

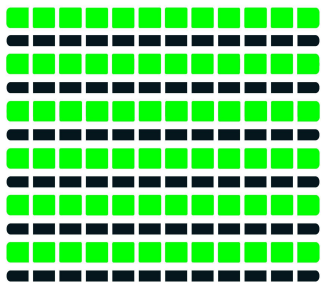

E INTENSE DOUBLE

Massaggio ondulato per la rimozione del lattato

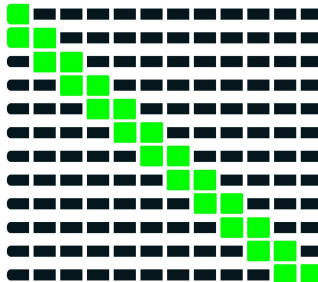

F INTENSE FLOW

Pressione continua per la rimozione del lattato, meno intensa del B

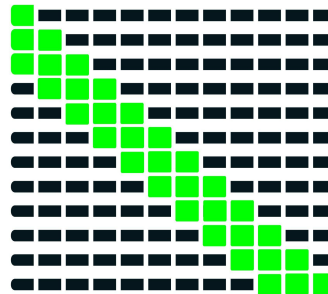

DOPO L'APPLICAZIONE

CONCLUSIONE E SMONTAGGIO

Allo scadere del tempo precedentemente impostato o dopo aver premuto l'interruttore, è possibile estrarre la multipresa dal dispositivo. Se non ti senti a tuo agio durante il massaggio, puoi interrompere il trattamento in qualsiasi momento. A questo punto, è possibile aprire la fascia. Per sgonfiare i cuscini d'aria più rapidamente una volta terminato il trattamento, consigliamo di utilizzare entrambe le mani per far fuoriuscire l'aria residua dalle fasce. Tale operazione deve essere effettuata con la multipresa già staccata. Dopo l'uso, consigliamo di lasciare i connettori grigi attaccati alla fascia e di rimuovere la multipresa dal dispositivo. Riporre le fasce una sopra l'altra e arrotolare, senza stringere, unitamente al set di tubi in dotazione.

PULIZIA

Suggeriamo di utilizzare un panno umido per pulire le fasce e il resto degli accessori. In caso di sporco ostinato, puoi anche usare un detergente delicato per i tessuti. Prima di pulire i bracciali, rimuovere i tappi dei tubi e lasciare che i bracciali si asciughino bene in ogni caso. Se l'utilizzo avviene

da parte di più persone, consigliamo di disinfettare le fasce con uno spray disinfettante per tessuti. Utilizzare detergenti e disinfettanti privi di olio, benzene, alcol, benzina e agenti chimici. Non lavare le fasce in lavatrice o sotto l'acqua corrente. Spegnerne l'apparecchio prima della pulizia. Per la disinfezione dei polsini sono adatti disinfettanti come Descosept pur o prodotti analoghi con una composizione simile.

CONSERVAZIONE

Conserva il prodotto a temperatura ambiente (minimo 10° C, massimo 40 °C), in locali ben ventilati, asciutti e privi di polvere (minimo 30%, massimo 85% di umidità relativa), nonché in un luogo al riparo dal gelo, in modo da evitare eventuali danni.

Inoltre, durante la conservazione, assicurati di non danneggiare le fasce con oggetti appuntiti, come forbici o oggetti con bordi affilati.

Per una conservazione a lungo termine, ti consigliamo di conservare il prodotto nella confezione originale.

PROBLEMI CON L' APPLICAZIONE?

1. NON È POSSIBILE ACCENDERE IL DISPOSITIVO.

Se non è possibile accendere il dispositivo, controlla se il cavo di alimentazione è stato inserito correttamente nella presa e se il dispositivo è acceso. Se l'apparecchio continua a non accendersi, contattare il nostro servizio clienti.

2. IL DISPOSITIVO ESERCITA COMPRESSIONE, MA SOLTANTO UNA O NESSUNA DELLE DUE FASCE SI GONFIA.

Se soltanto una o nessuna delle due fasce si gonfia dopo l'avvio del trattamento, controlla **(A)** se la multipresa è stata inserita completamente e correttamente nel dispositivo. Inoltre, assicurati **(B)** che i tubi dell'aria non siano piegati, ad esempio perché ti ci sei seduto/a sopra. Controlla **(C)** se i connettori grigi della fascia risultano tutti correttamente attaccati alla stessa.

3. LE FASCE SI GONFIANO NELL'ORDINE SBAGLIATO.

Arretrati di aver inserito correttamente nel dispositivo la multipresa, sulla quale è presente un piccolo nipplo aggiuntivo da inserire nell'apposito foro. Se inserita al contrario nel dispositivo, la multipresa risulterà distorta.

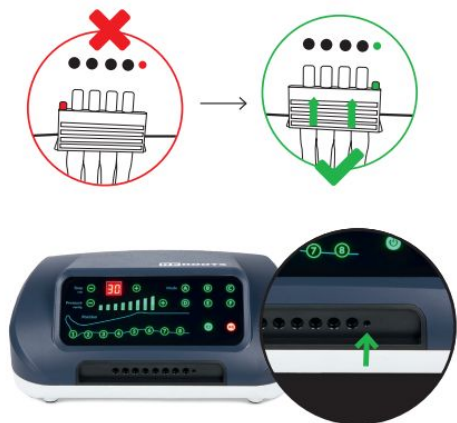

4. IL MIO REBOOTS FA MOLTO RUMORE.

Durante il trattamento, dovresti essere in grado di parlare con un'altra persona o rilassarti senza problemi. Se ciò non è possibile perché il Reboots è molto rumoroso, significa che la vite di trasporto posta sul lato inferiore del dispositivo non è stata ancora rimossa. Apri il coperchio sul lato inferiore e rimuovi la vite di sicurezza con il cacciavite offerto in dotazione. La vite serve soltanto come blocco per il trasporto e può pertanto essere rimossa. Sui percorsi di trasporto brevi, rimuoviamo la vite di trasporto per voi prima della consegna.

5. DELL'ARIA FUORIESCE IN MODO EVIDENTE DAL DISPOSITIVO, DAI TUBI O DALLE FASCE.

- (A) Verifica che i tubi flessibili e i connettori non siano danneggiati.
- (B) Verifica se la multipresa è stata inserita correttamente nel dispositivo.
- (C) Verifica se il tubo è piegato o schiacciato.

ISTRUZIONI PER GLI ARTICOLI ACCESSORI

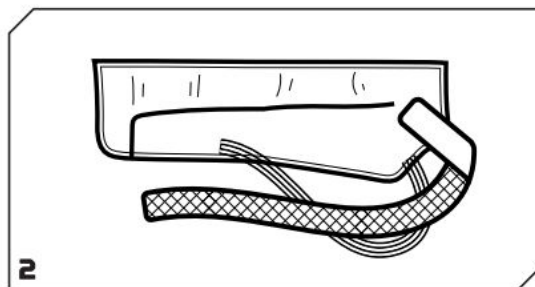
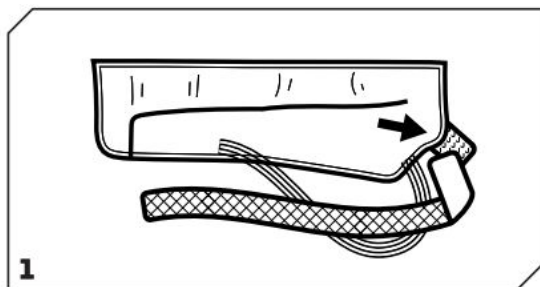

Attacca la linguetta di fissaggio sulla parte posteriore del bracciale.

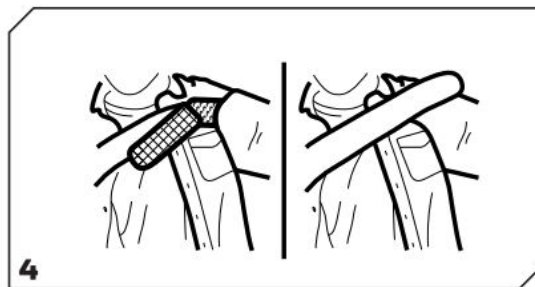
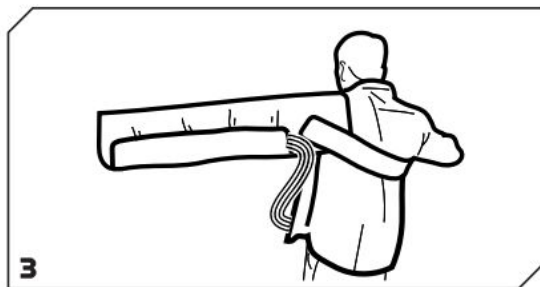

Stringi la fascia da braccio e assicurati che la spalla sia ben posizionata. Passa la linguetta di bloccaggio sotto il braccio/l'ascella opposto/a.

UTILIZZO DI FASCE SINGOLE

Utilizza un tappo cieco che si trova sul retro del connettore rapido per chiuderne gli slot inutilizzati. È possibile utilizzare una sola fascia (ad es. da braccio) senza doverne collegare una seconda al connettore rapido.

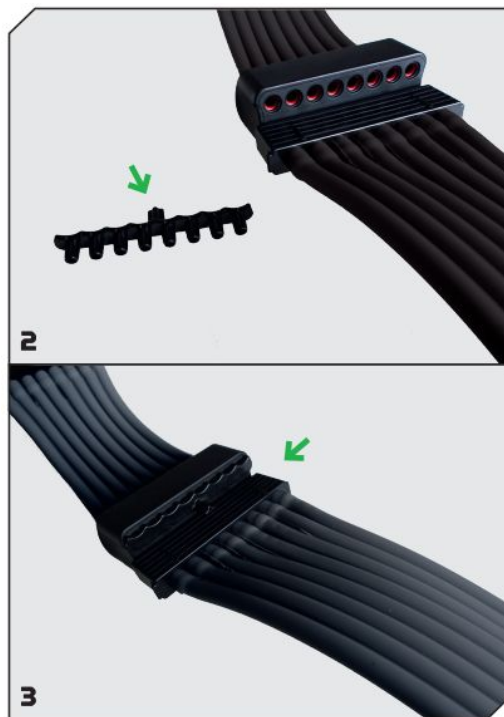
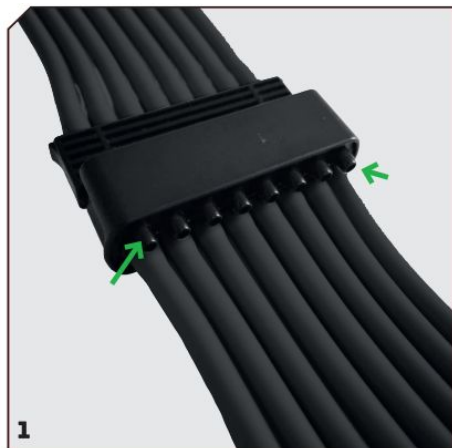

DETTAGLI TECNICI

Numero di camere	6
Dimensioni unità di controllo [cm]	30 x 23.7 x 12.6
Peso [kg]	~ 5
Modo di controllo	LED Touch Control mit kabelloser Fernbedienung
Impostazione del tempo [min]	5-99
Uscita di pressione [mmHg]	30-240
Tempo di inflazione	10s +/- 1s
Tempo di sgonfiaggio	50s +/- 2s
Numero di programmi	6 Programme
Camere disattivabili	ja
Potenza in uscita [Hz]	220-230 V, 50-60 Hz

Potenza in uscita [VA]	65
Livello di rumore	<65 dB
Classe di protezione	II/□
Classe di sicurezza	BF
Impermeabile	IP21
Vita del prodotto	5 Jahre
Ambiente di applicazione	10-40°C, 30-85% (relativo), 70kPa-106kPa
Ambiente di stoccaggio	-40°C-70°C, 10%-100% (relativo), 50kPa-106kPa

TELECOMANDO

Batteria	DC 3.0V, 1x CR2032
Metodo di trasmissione	Infrarot
Gamma	<3m
Dimensione	9,3 x 4,9 x 0,8cm
Peso	20g

CONTENUTO



Unità di controllo



Boots
(M/L/XL)

L'ambito di consegna degli stivali dipende dal set acquistato.



Telecomando



Set tubi aria multipresa

SMALTIMENTO

Il prodotto contiene delle piccole quantità di piombo; pertanto, è necessario che lo smaltimento venga eseguito da una azienda specializzata nella raccolta di rifiuti elettronici. **IMPORTANTE:** Non smaltire il prodotto con rifiuti domestici!

IN ALTERNATIVA, saremmo lieti di occuparci gratuitamente dello smaltimento del tuo vecchio Reboots. Puoi inviarlo al seguente indirizzo: **Wellcosan GmbH, Hauptstraße 27, 36381 Schlüchtern, Germania**

Ti invitiamo ad allegare una nota di richiesta di smaltimento.

SPIEGAZIONE DEI SIMBOLI UTILIZZATI



Avviare e mettere in pausa il trattamento premendo il pulsante con questo simbolo.



Premere il pulsante con questo simbolo per accendere il dispositivo.



Direttiva 2002/96/CE sui rifiuti di apparecchiature elettriche ed elettroniche.



Utilizzare solo in ambienti chiusi



Classe di protezione II: Questo simbolo indica che il dispositivo non richiede un collegamento di messa a terra.



0598

Conforme alle direttive dell'Unione Europea con intervento di un organismo notificato; Direttiva 93/42/CEE



Numero di serie



Numero di lotto



Rappresentante autorizzato europeo



Attenzione: Attenersi alle presenti istruzioni per evitare rischi per la salute e/o danni al dispositivo.



Attenzione, osservare le informazioni di accompagnamento - osservare le note



Funzionamento solo nell'intervallo di temperatura da 10 °C a 40 °C



Etichetta sulla confezione: Tenere al riparo da umidità e condensa



Seguire le istruzioni



Non sterile



Funzionamento solo nell'intervallo di pressione atmosferica da 500 hPa a 1060 hPa



Funzionamento solo nell'intervallo di umidità dal 30% all'85%.

IP21

Protetto contro corpi estranei solidi di medie dimensioni (diametro > 12 mm) e contro la caduta verticale di gocce d'acqua



Simbolo del produttore



2004-06

Data di produzione



Dispositivo medico certificato



Tenere al riparo dalla luce solare.

INFORMAZIONI IMPORTANTI SULLA COMPATIBILITÀ ELETTROMAGNETICA (EMC)

- 1) Questo prodotto necessita di particolari precauzioni in materia di EMC e deve essere installato e messo in servizio secondo le informazioni EMC fornite, e questa unità può essere influenzata da apparecchiature di emissione RF portatili e mobili.
- 2) Non utilizzare un telefono cellulare o altri dispositivi che emettono campi elettromagnetici, vicino all'unità. Ciò potrebbe causare un funzionamento errato dell'unità.
- 3) Attenzione: Questa unità è stata accuratamente testata e ispezionata per garantire prestazioni e funzionamento corretti!
- 4) Attenzione: Questa macchina non deve essere usata adiacente o impilata con altre apparecchiature e se è necessario un uso adiacente o impilato, questa macchina deve essere osservata per verificare il normale funzionamento nella configurazione in cui sarà usata.

Dichiarazione di guida e di fabbricazione - emissione elettromagnetica		
Il dispositivo è destinato all'uso nell'ambiente elettromagnetico specificato di seguito. Il cliente o l'utente del dispositivo deve assicurarsi che sia utilizzato in tale ambiente.		
Test di emissione	Conformità	Ambiente elettromagnetico - guida
Emissioni RF CISPR 11	Gruppo 1	Il dispositivo utilizza energia RF solo per la sua funzione interna. Pertanto, le sue emissioni RF sono molto basse e non possono causare interferenze alle apparecchiature elettroniche vicine.
Emissione RF CISPR 11	Classe B	Il dispositivo è adatto per l'uso in tutti gli stabilimenti, compresi quelli domestici e quelli direttamente collegati alla rete pubblica di alimentazione a bassa tensione che alimenta gli edifici utilizzati per scopi domestici.
Emissioni armoniche IEC 61000-3-2	Classe A	
Fluttuazioni di tensione / emissioni di flicker IEC 61000-3-3	Conforme a	

Guida e dichiarazione del produttore - immunità elettromagnetica

Il dispositivo è destinato all'uso nell'ambiente elettromagnetico specificato di seguito. Il cliente o l'utente del dispositivo deve assicurarsi che venga utilizzato in tale ambiente.

Test di immunità	Livello di prova IEC 60601	Livello di conformità	Ambiente elettromagnetico - guida
Scariche elettrostatiche (ESD) IEC 61000-4-2	±8 kV contatto ±15 kV aria	±8 kV contatto ±15 kV aria	I pavimenti devono essere in legno, cemento o piastrelle di ceramica. Se il pavimento è rivestito con materiale sintetico, l'umidità relativa deve essere almeno del 30%.
Elettrico transitorio veloce/esplosione IEC 61000-4-4-4	±2 kV per linee di alimentazione	±2kV per linee di alimentazione	La qualità della rete elettrica dovrebbe essere quella di un tipico ambiente commerciale o ospedaliero.
Sovratensione IEC 61000-4-5	± 1 kV linea/e da linea/la linea/e	Modo differenziale ±1 kV	La qualità della rete elettrica dovrebbe essere quella di un tipico ambiente commerciale o ospedaliero.
Cadute di tensione, brevi interruzioni e variazioni di tensione sulle linee di ingresso dell'alimentazione IEC 61000-4-11	<5% UT (>95% dip immersione in UT) per 0,5 cicli 40% UT (60% di immersione in UT) per 5 cicli 70% UT (30% di immersione in UT) per 25 cicli <5% UT (>95% di immersione in UT) per 5 sec.	<5%UT(>95% di immersione in UT) per 0,5 cicli 40% UT (60% di immersione in UT) per 5 cicli 70% UT (30% di immersione in UT) per 25 cicli <5%UT(>95% di immersione in UT) per 5 sec.	La qualità della rete elettrica dovrebbe essere quella di un tipico ambiente commerciale o ospedaliero. Se l'utente del DISPOSITIVO richiede un funzionamento continuo durante le interruzioni di corrente, si raccomanda che il DISPOSITIVO sia alimentato da un gruppo di continuità o da una batteria.
Frequenza di alimentazione (50Hz/60Hz) campo magnetico IEC 61000-4-8	10V/m	10V/m	Il campo magnetico a frequenza di alimentazione dovrebbe essere a livelli caratteristici di un luogo tipico in un tipico ambiente commerciale o ospedaliero.

Nota: UT è la tensione di rete CA prima dell'applicazione del livello di prova.

Dichiarazione di guida e di fabbricazione - immunità elettromagnetica

Il dispositivo è destinato all'uso nell'ambiente elettromagnetico specificato di seguito. Il cliente o l'utente del dispositivo deve assicurarsi che sia utilizzato in tale ambiente.

Test di immunità	Livello di prova IEC 60601	Livello di conformità	Ambiente elettromagnetico - guida
Radiatio RF IEC 61000-4-3	IOV/m & tabelle 9	IOV/m & tabelle 9	<p>Le apparecchiature di comunicazione RF portatili e mobili non devono essere utilizzate più vicino a qualsiasi parte del dispositivo, compresi i cavi, della distanza di separazione consigliata calcolata in base all'equazione applicabile alla frequenza del trasmettitore.</p> <p>Distanza di separazione consigliata $d = 1.167 \sqrt{80 \text{ MHz a } 800 \text{ MHz}}$ $d = 2.333 \sqrt{800 \text{ MHz a } 2,5 \text{ GHz}}$</p> <p>Dove P e la potenza di uscita massima del trasmettitore in watt (W) secondo il produttore del trasmettitore e della distanza di separazione consigliata in metri (m). L'intensità di campo dei trasmettitori RF fissi, come determinato da un'indagine elettromagnetica del sito, dovrebbe essere inferiore al livello di conformità in ogni gamma di frequenza. b Possono verificarsi interferenze in prossimità di apparecchiature contrassegnate con il seguente simbolo:</p> 

NOTA 1: A 80 MHz e 800 MHz si applica la gamma di frequenza più alta.

NOTA 2: Queste linee guida potrebbero non essere applicabili in tutte le situazioni. La propagazione elettromagnetica è influenzata dall'assorbimento e dalla riflessione di strutture, oggetti e persone.

Le intensità di campo dei trasmettitori fissi, come le stazioni base per i telefoni cellulari (cellulari / cordless) e le radio mobili terrestri, le radio amatoriali, le trasmissioni radio AM e FM e le trasmissioni televisive non possono essere previste teoricamente con precisione. Per valutare l'ambiente elettromagnetico dovuto ai trasmettitori RF fissi, si dovrebbe prendere in considerazione un'indagine elettromagnetica del sito. Se l'intensità di campo misurata nel luogo in cui il dispositivo viene utilizzato supera il livello di conformità RF applicabile di cui sopra, il dispositivo deve essere osservato per verificare il normale funzionamento. Se si osservano prestazioni anomale, potrebbero essere necessarie misure aggiuntive, come il riorientamento o il riposizionamento del dispositivo. Nella gamma di frequenza da 150 kHz a 80 MHz, l'intensità di campo dovrebbe essere inferiore a $[V/m]$.

Specifiche di prova per le apparecchiature di comunicazione wireless da ENCLOSURE PORT IMMUNITÀ a RF (Tabella 9)

Frequenza di prova (MHz)	Banda ¹ (MHz)	Servizio ¹	Modulazione bl	Potenza massima(W)	Distanza (m)	Livello di prova di immunità (V/m)
385	380-390	TETRA400	Modulazione d'impulso 18Hz	1.8	0.3	27
450	430-470	GMRS 460, FRS 460	FMcl± 5kHz deviazione !kHz seno	2	0.3	28
710	704-787	LTE Banda 13, 17	Modulazione d'impulso l 217Hz	0.2	0.3	9
745						
780						
810	800-960	GSM800/900, TET- RA 800, iDEN 820, CDMA 850, LTE Band 5	Modulazione d'impulso 18Hz	2	0.3	28
870						
930						
1720	1700-1990	GSM1800; CDMA 1900; GSM 1900; DECT; LTE Band 1,3, 4,25; UMTS	Modulazione d'impulso l 217Hz	2	0.3	28
1845						
1970						
2450	2400-2570	Bluetooth, WLAN, 802.11 b/g/n, RFID 2450, bande LTE 7	Modulation d'impulsion bj 217Hz	2	0.3	28
5240	5100-5800	WLAN 802.11 a/n	Modulazione di impulso bj 217Hz	0.2	0.3	9
5500						
5785						

NOTA: Se necessario per raggiungere il LIVELLO DI TEST IMMUNITARIO, la distanza tra l'antenna trasmittente e l'ATTREZZATURA ME o il SISTEMA ME può essere ridotta a 1 m. La distanza di prova di 1m è consentita dalla norma IEC 61000-4-3.

a) Per alcuni servizi sono incluse solo le frequenze di uplink.

b) La portante deve essere modulata utilizzando un segnale ad onda quadra a ciclo di lavoro al 50%.

c) In alternativa alla modulazione FM, si può utilizzare la modulazione a impulsi al 50% a 18 Hz perché, pur non rappresentando una modulazione effettiva, sarebbe il caso peggiore.

GARANZIA

Applichiamo una garanzia di 24 mesi alla centralina. In caso di malfunzionamento, potrebbe essere necessario inviare il dispositivo in assistenza. Assicurarsi che l'imballaggio sia imbottito per evitare eventuali danni durante il trasporto. Non è possibile richiedere la garanzia se il difetto o il danno è stato provocato da un trasporto non conforme. Condizioni di garanzia: Esiste l'obbligo legale di garantire una sostituzione gratuita o la possibilità di apportare eventuali modifiche da parte del produttore, ma non di cessare il contratto o di ridurre il prezzo del prodotto. Qualora le modifiche, nonostante svariati tentativi, falliscono o il dispositivo sostitutivo presenti

ALTRE NOTE

DISTRIBUITO DA: Wellcosan GmbH, Hauptstraße 27, 36381 Schlüchtern, Deutschland

Téléfono: +49 (0) 666 174 891 06

Mail: hallo@reboots.de

Web: www.reboots.com



Xiamen Weiyou Intelligent Technology Co.Ltd
Address: Unit 3 No. 6 Xianghong Road, Torch Hi-Tech Zone
Industrial Park, Xiang'an District, Xiamen P.R. China.

Il produttore dichiara che il dispositivo è conforme ai seguenti documenti normativi: IEC606011, IEC60601-1-2, IEC60601-1-11, IEC62304, ISO10993-5, ISO10993-10, ISO10993-1, ISO 14971

un vizio imputabile al produttore, il docente ha diritto alla risoluzione del contratto o alla riduzione del prezzo. Esclusioni di garanzia: La garanzia non copre i difetti causati da danni violenti, operazioni improprie, traumi esterni o alterazioni e riparazioni da parte di terzi, come ad es. difetti causati da fusibili con dimensionamento errato o da cortocircuiti imputabili alla normale usura. Requisiti di garanzia: La richiesta di garanzia esiste solo in presenza della prova di acquisto originale (fattura). Si prega di conservare sempre la prova d'acquisto. Se hai problemi o domande sull'utilizzo dell'apparecchio, non esitare a contattarci allo +49 (0) 221 958 124 35 oppure a hallo@reboots.de.

EC REP

Luxus Lebenswelt GmbH [DE]
1 Kochstr. Willich 47877 Germany
SRNCN-MF-000028653
info.m@luxuslw.de
+49 1715605732
Lin Sun